

**Operating Instructions
Bedienungsanleitung
Instructions d'utilisation
Istruzioni per l'uso
Gebruiksaanwijzing
Manual de instrucciones
Brugsvejledning
Driftsföreskrifter
Bruksanvisning
Käyttöohjeet**

Panasonic

Cordless Drill & Driver/Cordless Hammer Drill & Driver
Cordless Auto Drill&Driver

Akku-Bohrschrauber/Akku-Schlagbohrschrauber/
Akku-Auto Bohrschrauber

Perceuse-visseuse sans fil/Perceuse à percussion-visseuse sans fil/
Perceuse-visseuse automatique sans fil

Trapano avvitatore cordless/Trapano avvitatore cordless a percussione/
Trapano Avvitatore Cordless a Cambio Automatico

Snoerloze schroef-boormachine/Snoerloze slagschroef-boormachine/
Snoerloze auto schroef-boormachine

Destornillador y taladro sin cables/Destornillador y taladro percutor sin cables/
Taladro y destornillador automático inalámbrico

Akku bor & skruetrækker/Akku hammerbor & skruetrækker/
Akku Auto Bor & Skruetrækker

Sladdlös skruvdragare & bormaskin/slagbormmaskin/
Trådlös Automatisk Borr & Skruvdragare

Ledningløs drill og skrutrekker/Ledningløs slagdrill og skrutrekker/
Kabelløs automatgiret drill og trekker

Ladattava pora & ruuvinväännin/ladattava vasaraporapora & ruuvinväännin/
Ladattava automaattinen pora & ruuvinväännin

**Model No: EY7441/EY7940
EY7443/EY74A1**

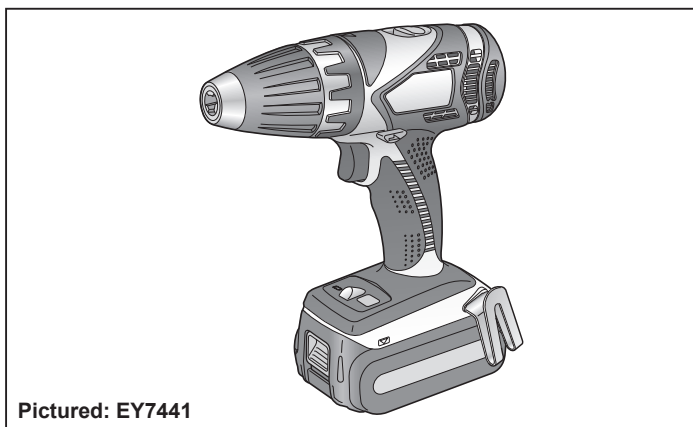

Pictured: EY7441

Before operating this unit, please read these instructions completely and save this manual for future use.

Vor Inbetriebnahme des Gerätes die Betriebsanleitung bitte gründlich durchlesen und diese Broschüre zum späteren Nachschlagen sorgfältig aufbewahren.

Lire entièrement les instructions suivantes avant de faire fonctionner l'appareil et conserver ce mode d'emploi à des fins de consultation ultérieure.

Prima di usare questa unità, leggere completamente queste istruzioni e conservare il manuale per usi futuri.

Lees deze gebruiksaanwijzing aandachtig door voor u het apparaat in gebruik neemt en bewaar de gebruiksaanwijzing voor eventuele naslag.

Antes de usar este aparato por primera vez, lea todas las instrucciones de este manual y guarde el manual para poderlo consultar en el futuro.

Gennemlæs denne betjeningsvejledning før brugen og gem den til fremtidig brug.

Läs igenom hela bruksanvisningen innan verktyget tas i bruk. Spara bruksanvisningen för senare användning.

Før enheten tas i bruk, vennligst les disse alle anvisningene og oppbevar deretter bruksanvisningen for senere bruk.

Lue ohjeet huolella ennen laitteen käyttöönottoa ja säilytä tämä käyttöohje tallessa tulevaa tarvetta varten.

Index/Index/Index/Indice/Index/Indice/Indeks/Index/Indeks/Hakemisto

English:	Page	8	Español:	Página	73
Deutsch:	Seite	21	Dansk:	Side	86
Français:	Page	34	Svenska:	Sid	99
Italiano:	Pagina	47	Norsk:	Side	111
Nederlands:	Bladzijde	60	Suomi:	Sivu	123

**FUNCTIONAL DESCRIPTION
 FUNKTIONSBESCHREIBUNG
 DESCRIPTION DES FONCTIONS
 DESCRIZIONE DELLE FUNZIONI
 FUNCTIEBESCHRIJVING
 DESCRIPCIÓN FUNCIONAL
 FUNKTIONSBESKRIVELSE
 FUNKTIONSBESKRIVNING
 FUNKSJONSBESKRIVELSE
 TOIMINTAKUVAUS**

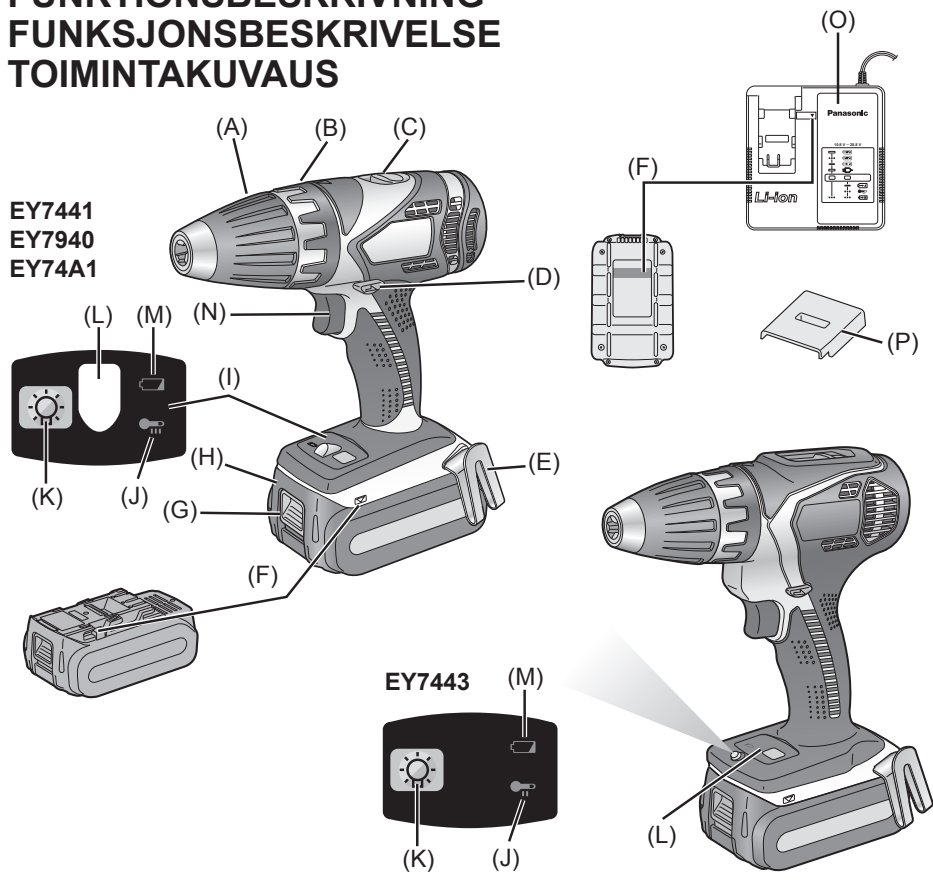

(A)	Keyless drill chuck Schlüsselloses Bohrfutter Mandrin porte-foret sans fil Mandrino autoserrante Boorkop zonder sleutel Mandril sin llave Nøglefri borepatron Nyckellös borrchuck Nøkkelfri drillchuck Avaimeton poran kiinnityslaite	(B)	Clutch handle Kupplungsring Poignée de l'embrayage Impugnatura frizione Koppelingshandgriep Mango de embrague Koblinghåndtag Kopplingshandtag Koblingshåndtak Kytkimen kahva
(C)	Speed selector switch Bereichsschalter Interrupteur de sélection de vitesse Regolatore di velocità Snelheidskeuzeschakelaar Interruptor selector de velocidad Hastighedsvælger Hastighetsomkopplare Hastighetskontroll Nopeuden valintakytkin	(D)	Forward/Reverse lever Rechts/Linkslauf Schalter Levier d'inversion marche avant-marche arrière Leva di avanzamento/inversione Voorwaarts/achterwaarts-hendel Palanca de avance/inversión Greb til forlæns/baglæns retning Riktningssomkopplare Forover/Revers bryter Eteenpäin/taaksepäin vipu
(E)	Belt hook Riemenhaken Crochet de ceinture Gancio da cintura Riemclip Gancho del cinturón Bæltækrog Bälteskrok Beltekrok Vyölenkki	(F)	Alignment marks Ausrichtmarkierungen Marques d'alignement Marcature allineamento Uitlijntekens Marcas de alineación Flugtemærker Anpassningsmærker Opprettingsmerke Sovitusmerkit
(G)	Battery pack release button Akku-Enriegelungsknopf Bouton de libération de batterie autonome Tasto di rilascio pacco batteria Accu-ontgrendeltoets Botón de liberación de batería Udløserknap til batteripakning Frigøringsknapp för batteri Utløserknapp for batteripakke Akkupaketin irrotuspainike	(H)	Battery pack Akku Batterie autonome Pacco batteria Accu Bateria Batteripakning Batteri Batteripakke Akku
(I)	Control panel Bedienfeld Panneau de commande Pannello di controllo Bedieningspaneel Panel de controle Kontrolpanel Kontrollpanel Kontrollpanel Säätöpaneeli	(J)	Overheat warning lamp (battery) Überhitzungs-Warnlampe (Akku) Témoin d'avertissement de surchauffe (batterie) Spia avvertenza surriscaldamento (batteria) Oververhitting-waarschuwingslampje (accu) Luz de advertencia de sobrecalentamiento (batería) Advarselslamp til overophedning (batteri) Varningslampa för överhettning (batteri) Varsellampe for overoppheting (batteri) Ylikuumentemisen varoituslamppu (akku)
(K)	LED light on/off button LED-Leuchten-EIN/AUS-Taste Bouton Marche/Arrêt de la lumière DEL Tasto di accensione e spegnimento della luce LED Aan/uit-toets (ON/OFF) voor LED-lampje Botón ON/OFF de luz LED TÆND/SLUK-knap til LED-lys Strömbrytare för LED-ljus PÅ/AV-knapp for LED-lys LED-valon kytkin/katkaisupainike	(L)	LED light LED-Leuchte Lumière DEL Luce LED LED-lampje Luz indicadora LED-lys LED-ljus LED-lys LED-valo

(M)	Battery low warning lamp Akkuladungs-Warnlampe Témoins d'avertissement de batterie basse Spia avvertenza batteria scarica Waarschuwingslampje voor lage accuspanning Luz de aviso de baja carga de batería Advarselslampes batterieffekt lav Varningslampa för svagt batteri Varsellampe for at batteriet er for lavt Alhaisen akkujännitteen varoituslamppu	(N)	Variable speed control trigger Betriebsschalter Gâchette de commande de vitesse Grilletto di controllo velocità variabile Startschakelaar variabele snelheid Disparador del control de velocidad variable Kontroluløser for variabel hastighed Steglös varvvalsreglerare Hovedbryter, trinnløs Nopeudensäätökytkin
(O)	Battery charger Ladegerät Chargeur de batterie Caricabatterie Acculader Cargador de batería Batterioplader Batteriladdare Batterilader Akkutaturi	(P)	Pack cover Akkuabdeckung Couvercle de la batterie autonome Coperchio pacco Accudeksel Cubierta de batería Pakningsdæksel Batteriskydd Pakkedeksel Akkutetolon kansi

Recommendations for use / Gebrauchsempfehlungen / Recommandations concernant l'utilisation /
 Precauzioni d'uso / Aanbevelingen voor gebruik / Recomendaciones par el uso / Anbefalinger for brugen /
 Rekommendationer för användning / Anbefalt bruk / Käyttösuositukset

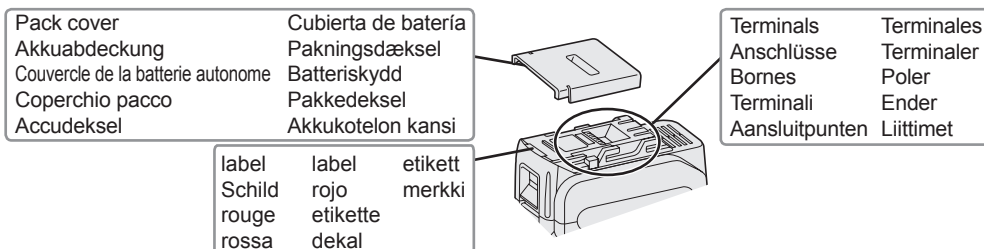

GB Be sure to use the Pack cover

- When the battery pack is not being used, store the battery in a way that foreign substances such as dust and water etc. do not contaminate the terminals. Be sure to attach the battery pack cover to protect the battery terminals.
- When charging the battery pack, confirm that the terminals on the battery charger are free of foreign substances such as dust and water etc. Clean the terminals before charging the battery pack if any foreign substances are found on the terminals.
The life of the battery pack terminals may be affected by foreign substances such as dust and water etc. during operation.

⚠ CAUTION: To protect the motor or battery, be sure to note the following when carrying out this operation.

- If the motor or battery becomes hot, the protection function will be activated and the motor or battery will stop operating.
The overheat warning lamp on the control panel illuminates or flashes when this feature is active.

For safe use

- The battery pack is designed to be installed by proceeding two steps for safety. Make sure the battery pack is installed properly to the main body before use.
- If the battery pack is not inserted firmly when the switch is switched on, the overheat warning lamp and the battery low warning lamp will flash to indicate that safe operation is not possible, and the bit will not rotate normally. Insert the battery pack into the body of the tool until the red label disappears.

D Unbedingt die Akkuschutzkappe verwenden

• Wenn der Akku nicht benutzt wird, bewahren Sie ihn so auf, dass die Kontakte nicht durch Fremdstoffe, wie z. B. Staub und Wasser usw., verschmutzt werden. Bringen Sie unbedingt die Akkuschutzkappe zum Schutz der Kontakte an.

• Achten Sie beim Laden des Akkus darauf, dass die Kontakte am Ladegerät frei von Fremdstoffen, wie z. B. Staub und Wasser usw., sind. Reinigen Sie die Kontakte vor dem Laden des Akkus, falls Fremdstoffe auf den Kontakten vorhanden sind.

Die Lebensdauer der Akkukontakte kann durch Anhaften von Fremdstoffen, wie z. B. Staub und Wasser usw., während des Betriebs beeinträchtigt werden.

⚠ VORSICHT: Zum Schutz des Motors und des Akkus müssen beim Betrieb die folgenden Punkte beachtet werden.

• Bei einer Motor- oder Akkuüberhitzung spricht die Schutzschaltung an, um den Betrieb des Motors bzw. des Akkus zu unterbrechen. Die Überhitzungswarnleuchte auf dem Bedienungsfeld leuchtet oder blinkt bei aktivierter Funktion.

Für den sicheren Gebrauch

• Der Akku ist aus Sicherheitsgründen so entworfen, dass er in zwei Schritten eingesetzt werden muss. Vergewissern Sie sich vor der Inbetriebnahme der Maschine, dass der Akku ordnungsgemäß in diese eingesetzt ist.

• Wenn der Akku nicht fest eingesetzt ist, blinken die Überhitzungs-Warnlampe und die Akkuladungs-Warnlampe und das Gerät dreht den Bohrer nicht wie üblich, um darauf hinzuweisen, dass das Gerät nicht betriebssicher arbeitet, selbst wenn ein Schalter ausgelöst wird. Schieben Sie den Akku soweit in das Gerät hinein, bis das rote Schild verschwindet.

F Veillez à utiliser le couvercle de la batterie autonome

• Lorsque le couvercle de la batterie autonome n'est pas utilisé, rangez la batterie de façon à ce qu'aucun corps étranger comme de la poussière et de l'eau ne contamine les bornes. Veillez à fixer le couvercle de la batterie autonome afin de protéger les bornes de la batterie.

• Lors de la charge de la batterie autonome, assurez-vous que les bornes du chargeur de batterie sont libres de tout corps étranger comme de la poussière et de l'eau, etc. Nettoyez les bornes avant de charger la batterie autonome si des corps étrangers se trouvent sur les bornes.

La durée de vie des bornes de la batterie autonome peut être affectée par des corps étrangers comme de la poussière et de l'eau, etc. pendant le fonctionnement.

⚠ MISE EN GARDE: Pour protéger le moteur ou la batterie, veillez à bien noter les points suivants lorsque vous effectuez cette opération.

• Si le moteur ou la batterie deviennent chauds, la fonction de protection sera activée et le moteur ou la batterie cesseront de fonctionner. Le témoin d'avertissement de surchauffe s'allume ou clignote sur le panneau de commande lorsque cette caractéristique est active.

Pour un usage sans risque

• La batterie est conçue pour être installée en procédant en deux étapes pour des raisons de sécurité. Assurez-vous que la batterie est mise en place correctement avant d'utiliser l'outil.

• Lorsque la batterie autonome n'est pas fermement insérée, le témoin d'avertissement de surchauffe et le témoin d'avertissement de batterie basse clignotent et la machine ne fait pas tourner la mèche comme habituellement pour nous signaler que la machine ne fonctionne pas en toute sécurité même si un interrupteur a été enclenché. Insérez la batterie autonome dans le corps de l'outil jusqu'à ce que l'indicateur rouge disparaisse.

I Assicurarsi di usare il coperchio del pacco batteria

• Quando il pacco batteria non viene usato, conservare la batteria in modo che sostanze estranee, quali polvere, acqua, ecc non contaminino i terminali. Assicurarsi di applicare il coperchio al pacco batteria per proteggere i terminali della batteria.

• Quando il pacco batteria viene caricato, assicurarsi che i terminali sul caricabatteria siano privi di sostanze estranee, quali polvere, acqua, ecc. Pulire i terminali prima di caricare il pacco batteria, qualora vengano trovate sostanze estranee sui terminali.

La durata dei terminali del pacco batteria può essere influenzata da sostanze estranee, quali polvere, acqua, ecc. durante il funzionamento.

⚠ PRECAUZIONE: Per proteggere il motore o la batteria, tenere presente quanto segue nell'esecuzione del lavoro.

• Se il motore o la batteria si surriscaldano verrà attivata la funzione di protezione, che comporta l'arresto del motore o della batteria. Quando questa funzione è attiva, sul pannello di controllo lampeggia la spia di avvertenza da surriscaldamento.

Per un utilizzo sicuro

• Il pacco batteria è stato ideato per essere installato tramite una procedura a due fasi per motivi di sicurezza. Prima dell'uso, verificare che il pacco batteria sia inserito correttamente nel corpo principale.

• Quando il pacco batteria non è ben inserito, la spia avvertenza surriscaldamento e la spia avvertenza batteria scarica lampeggiano e l'apparecchio non fa ruotare la punta come di consueto per avvertire l'utente che l'utensile non sta funzionando in modo sicuro anche se l'interruttore è bloccato. Inserire il pacco batteria nell'alloggiamento dell'utensile fino alla scomparsa dell'etichetta rossa.

NL

Zorg ervoor het accudeksel te gebruiken

- Wanneer de accu niet wordt gebruikt, de accu op een zodanige manier bewaren dat vreemde bestanddelen zoals stof en water, enz. de aansluitingen niet kunnen verontreinigen.
- Kijk bij het laden van de accu of de aansluitingen op de acculader vrij zijn van vreemde bestanddelen zoals stof en water, enz. Reinig de aansluitingen als u vreemde bestanddelen op de aansluitingen aantreft. De levensduur van de accu-aansluitingen kan tijdens gebruik nadelig beïnvloed worden door vreemde bestanddelen zoals stof en water, enz.

⚠ OPGELET: Let bij het gebruik van het gereedschap op deze wijze op het volgende om de motor en de accu te beschermen.

- Als de motor of de accu oververhit raakt, wordt de beveiligingsfunctie geactiveerd en zal de motor of de accu stoppen met werken. Het oververhittingwaarschuwinglampje op het bedieningspaneel brandt of knippert wanneer deze beveiligingsfunctie is geactiveerd.

Voor een veilig gebruik

- Het aanbrengen van de accu moet om veiligheidsredenen in twee stappen worden uitgevoerd. Zorg dat de accu vóór gebruik goed op het gereedschap is bevestigd.
- Als de accuset niet goed is bevestigd, gaan het oververhitting-waarschuwinglampje (accu/motor) en het waarschuwinglampje voor lage accuspanning knipperen en draait de bit niet op het apparaat, zoals gebruikelijk. Dit is een waarschuwing dat het apparaat niet op veilige wijze kan worden gebruikt, zelfs niet als een schakelaar wordt bediend. Plaats de accu in het gereedschap totdat het rode label verdwijnt.

E

Asegúrese de utilizar la cubierta de la caja de batería

- Cuando no utilice la caja de batería, guarde la batería de tal forma que las materias extrañas tales como polvo y agua, etc. ensucien los terminales. Asegúrese de colocar la cubierta de la caja de batería de tal forma de proteger los terminales de la batería.
- Cuando cargue la caja de batería, confirme que los terminales en el cargador de batería estén libres de materias extrañas tales como polvo y agua, etc. Limpie los terminales antes de cargar la caja de batería si hay materias extrañas en los terminales.

La vida de los terminales de la caja de batería puede verse afectada por materias extrañas tales como polo y agua, etc. durante su funcionamiento.

⚠ PRECAUCIÓN: Para proteger el motor o la batería, asegúrese de observar lo siguiente cuando efectúe esta operación.

- Si el motor o la batería se calienta, se activará la función de protección y el motor o la batería dejará de funcionar. La lámpara de advertencia de sobrecalentamiento en el panel de control se ilumina o destella cuando esta característica está activada.

Para un uso más seguro

- La batería está diseñada para instalarse siguiendo dos pasos por motivos de seguridad. Compruebe que la batería está instalada correctamente en el cuerpo principal antes de utilizar la herramienta.
- Si la batería no ha quedado bien introducida, la luz de advertencia de sobrecalentamiento y la luz de aviso de baja carga de batería parpadearán, y la broca no girará del modo habitual para alertar al operario de que la máquina no funcionará de manera segura si se acciona algún interruptor. Introduzca la batería en el cuerpo de la herramienta hasta que el indicador rojo desaparezca.

DK

Sørg for at anvende batteripakningsdækslet

- Når batteripakningen ikke anvendes, skal batteriet opbevares således, at uvedkommende substanser, som for eksempel støv og vand etc., ikke kan komme til at forurene terminalerne. Sørg for at sætte batteripakningsdækslet på for at beskytte batteriterminalerne.
- Når du oplader batteripakningen, skal du bekræfte at terminalerne på batteriopladeren er fri for uvedkommende substanser, som for eksempel støv og vand etc. Rengør terminalerne inden du oplader batteripakningen, hvis uvedkommende substanser observeres på terminalerne.

Levetiden for batteripakningens terminaler kan påvirkes af uvedkommende substanser, som for eksempel støv og vand etc., under brugen.

⚠ FORSIGTIG: For at beskytte motoren og batteriet, skal man være opmærksom på følgende, når denne operation udføres.

- Hvis motoren eller batteriet bliver varme, vil beskyttelseskredsløbet blive aktiveret og motoren eller batteriet vil holde op med at fungere. Advarselslampen til overophedning på kontrolpanelet lyser eller blinker, når denne egenskab er aktiveret.

For sikker brug

- Batteripakken er beregnet til at blive installeret ved at følge en fremgangsmåde med to trin for sikkerheden skyld. Kontroller, at batteripakningen er korrekt installeret i hoveddelen før brug.
- Når batteripakningen ikke er isat korrekt, vil advarselslampe til overophedning og advarselslampen batterieffekt lav blinke, og maskinen vil ikke dreje boret som sædvanligt, for at lade os vide at maskinen ikke arbejder sikkert, selv om der trykkes på kontakter. Indsæt batteripakken i selve værktøjet, indtil den røde etikette forsvinder.

S

Se till att använda batteriskyddet

- När batteriet inte används bör det förvaras på ett sätt som gör att främmande ämnen, såsom damm eller vatten, inte kan hamna på batteripolerna. Var noga med att skydda batteripolerna genom att sätta på batteriskyddet.
- Kontrollera vid laddning av batteriet att polerna på batteriladdaren är fria från främmande ämnen, såsom damm eller vatten. Rengör polerna innan batteriet laddas, om något främmande ämne återfinns på polerna. Batteripolernas livslängd kan vid drift påverkas av främmande ämnen, såsom damm eller vatten.
- ⚠ **VIKTIGT:** För att skydda motorn och batteriet, skall du komma ihåg följande vid denna användning.
- Om motorn eller batteriet överhettas, aktiveras skyddsfunktionen och då slutar motorn eller batteriet att fungera. Varningslampan för överhettning på kontrollpanelen lyser eller blinkar när denna funktion har aktiverats.

För säker användning

- Batteriet ska monteras genom vidta två säkerhetsåtgärder.
- Kontrollera att batteriet är ordentligt monterat på verktyget före användning.
- När batteriet inte är ordentligt monterat kommer varningslamporna för överhettning och svagt batteri att blinka och borspetsen roterar inte vilket talar om att maskinen inte är säker även om en brytare aktiveras. För in batteriet i verktyget tills du inte längre kan se den röda dekalen.

N

Ikke glem å bruke batteripakkedekselet

- Når batteripakken ikke er i bruk, legg batteriet på et sted der fremmedlegemer så som støv eller vann ikke forurenser batteripolene. Ikke glem å bruke batteripakkedekselet for å beskytte batteripolene.
- Ved oppladning av batteripakken, kontroller at polene på batteriladeren er fri for fremmedlegemer så som støv eller vann. Rens polene før du lader opp batteripakken hvis du finner fremmedlegemer på polene. Batteripakkepolenes levetid kan bli påvirket av fremmedlegemer så som støv eller vann mens de er i bruk.
- ⚠ **FORSIKTIG:** For å beskytte motoren eller batteriet, pass på følgende når dette arbeidet utføres.
- Hvis motoren eller batteriet blir opphetet vil beskyttelsesfunksjonen tre i funksjon og motoren eller batteriet slutter å virke. Varsellampen for overoppheting på kontrollpanelet vil lyse eller blinke når denne funksjonen er aktiv.

For trygg og sikker bruk

- Batteripakken skal installers i henhold til en to-trinns sikkerhetsforanstaltning.
- Sørg for at batteripakken er korrekt installert i verktøyet før bruk.
- Når batteripakken ikke er satt inn korrekt, lyser varsellampen for overoppheting (motor/batteri). Drillen roterer ikke bit-en som normalt og gjør dette for å indikere at drillen ikke fungerer på trygt og sikkert vis. Sett inn batteripakken i verktøyet inntil den røde etiketten forsvinner.

SF

Käytä aina akkukantta

- Kun akkua ei käytetä, pane akku säilöön niin, että vieraat aineet kuten pöly, vesi jne. eivät likaa liittimiä. Muista panna akkukansi paikalleen suojaamaan akkuliittimiä.
- Kun akku ladataan, varmista, että akkulaturin liittimissä ei ole vieraita aineita kuten pölyä tai vettä. Jos liittimistä löytyy vieraita aineita, puhdista liittimet ennen akun lataamista.
- Akkuliittimissä käytön aikana olevat vieraat aineet kuten pöly ja vesi saattavat heikentää akun käyttöikää.
- ⚠ **TÄRKEÄ HUOMAUTUS:** Moottorin tai akun suojaamiseksi ota huomion seuraavat seikat, kun suoritat tätä toimenpidettä.
- Jos moottori tai akku kuumenee, suojaustoiminto käynnistyy ja moottori tai akku lakkaa toimimasta. Säästöpaneelin ylikuumenemisen varoitusvalo palaa tai vilkkuu, kun tämä toiminto on käynnissä.

Turvallisen käytön takaamiseksi

- Akku on suunniteltu asennettavaksi kahden turvallisuutta koskevan toimenpiteen jälkeen. Varmista ennen käyttöä, että akku on kiinnitetty kunnolla perusrunkoon.
- Jos akkua ei kiinnitetä kunnolla, ylikuumenemisen varoituslamppu ja alhaisen akkujännitteen varoituslamppu vilkkuvat ja kone ei pyöritä kärkeä tavalliseen tapaan osoituksena siitä, että koneen toiminta ei ole turvallista, vaikka kytkin katkaistaisiin. Työnnä akku työkalun runkoon niin, että punainen merkki katoaa näkyvistä.

Original instructions: English
Translation of the original instructions:
Other languages

**Read “the Safety Instructions” booklet
and the following before using.**

I. INTENDED USE

These tools can be used to tighten screws in clutch mode and to drill holes in wood and metal in drill mode. Additionally, model EY7940 can be used to drill holes in soft concrete and similar materials in hammer mode.



**Read the Safety Instructions booklet
and the following before using.**

II. ADDITIONAL SAFETY RULES

- 1) **Wear ear protectors.**
Exposure to noise can cause hearing loss.
- 2) **Use auxiliary handle supplied with the tool.**
Loss of control can cause personal injury.
- 3) **Hold power tools by insulated gripping surfaces when performing an operation where the cutting tool may contact hidden wiring;** contact with a “live” wire will make exposed metal parts of the tool “live” and shock the operator.
- 4) Wear a dust mask, if the work causes dust.
- 5) Be aware that this tool is always in an operating condition, since it does not have to be plugged into an electrical outlet.
- 6) When drilling or driving into walls, floors, etc., “live” electrical wires may be encountered. **DO NOT TOUCH THE CHUCK OR ANY FRONT METAL PARTS OF THE TOOL!** Hold the tool only by the plastic handle to prevent electric shock in case you drill or drive into a “live” wire.
- 7) If the bit becomes jammed, immediately turn the trigger switch off to prevent an overload, which can damage the battery pack or motor. Use reverse motion to loosen jammed bits.
- 8) Do NOT operate the Forward/Reverse lever when the trigger switch is on. The battery will discharge rapidly and damage to the unit may occur.
- 9) During charging, the charger may become slightly warm. This is normal. Do NOT charge the battery for a long period.
- 10) When storing or carrying the tool, set the Forward/Reverse lever to the center position (switch lock).
- 11) Do not strain the tool by holding the speed control trigger halfway (speed control mode) so that the motor stops.
- 12) Do not operate the speed selector switch (LOW-HIGH) while pulling on the speed control trigger. This can cause the rechargeable battery to wear quickly or damage the internal mechanism of the motor.

⚠ WARNING

- Do not use other than the Panasonic battery packs that are designed for use with this rechargeable tool.
- Panasonic is not responsible for any damage or accident caused by the use of recycled or counterfeit battery pack.
- Do not dispose of the battery pack in a fire, or expose it to excessive heat.
- Do not drive the likes of nails into the battery pack, subject it to shocks, dismantle it, or attempt to modify it.
- Do not allow metal objects to touch the battery pack terminals.
- Do not carry or store the battery pack in the same container as nails or similar metal objects.
- Do not charge the battery pack in a high-temperature location, such as next to a fire or in direct sunlight. Otherwise, the battery may overheat, catch fire, or explode.
- Never use other than the dedicated charger to charge the battery pack. Otherwise, the battery may leak, overheat, or explode.
- After removing the battery pack from the tool or the charger, always reattach the pack cover. Otherwise, the battery contacts could be shorted, leading to a risk of fire.
- When the Battery Pack Has Deteriorated, Replace It with a New One. Continued use of a damaged battery pack may result in heat generation, ignition or battery rupture.

Symbol	Meaning
V	Volts
---	Direct current
n_0	No load speed
$\dots\text{min}^{-1}$	Revolutions or reciprocations per minutes
Ah	Electrical capacity of battery pack
	To reduce the risk of injury, user must read and understand instruction manual.
	For indoor use only.

III. ASSEMBLY

Attaching or Removing Bit

NOTE:

When attaching or removing a bit, disconnect battery pack from tool or place the switch in the center position (switch lock).

This tool is equipped with a keyless drill chuck.

1. Attachment

Insert the bit and turn the lock collar clockwise (looking from the front) to tighten firmly until it stops clicking.

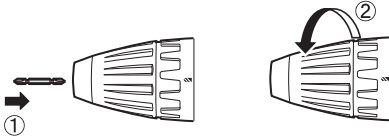

2. Removal

Turn the lock collar counterclockwise (looking from the front), then remove the bit.

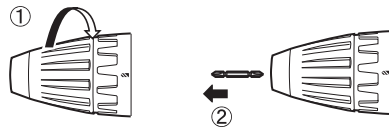

NOTE:

If excessive play occurs in the chuck, secure the drill in place and ① open the chuck jaws by turning the lock collar and ② tighten the screw (left-handed screw) with a screwdriver by turning it counterclockwise (viewed from the front).



Attaching or Removing Battery Pack

1. To connect the battery pack:

Line up the alignment marks and attach the battery pack.

- Slide the battery pack until it locks into position.

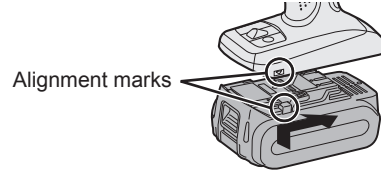

2. To remove the battery pack:

Pull the button from the front to release the battery pack.

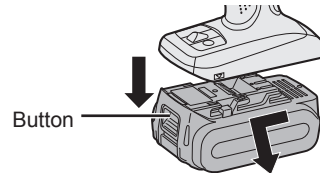

IV. OPERATION [Main Body]

Switch Operation

1. The speed increases with the amount of depression of the trigger. When beginning work, depress the trigger slightly to start the rotation slowly.
2. A feedback electronic controller is used to give a strong torque even in low speed.
3. The brake operates when the trigger is released and the motor stops immediately.

NOTE:

When the brake operates, a braking sound may be heard. This is normal.

CAUTION:

When operating the tool by pulling the trigger, there may be a momentary lag before rotation starts. This does not signal a malfunction.

* This lag occurs as the tool's circuitry starts up when the trigger is pulled for the first time after installing a new battery pack or after the tool has not been used for at least 1 minute (or at least 5 minutes when the LED is on). Rotation will start without any lag during second and subsequent operations.

Switch and Forward/Reverse Lever Operation

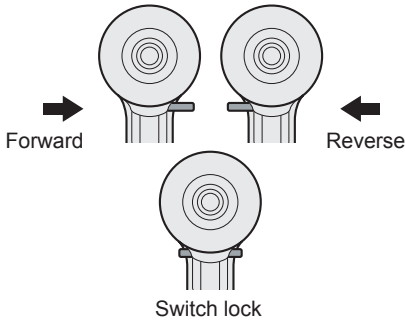

CAUTION:

To prevent damage, do not operate Forward/Reverse lever until the bit comes to a complete stop.

Forward Rotation Switch Operation

1. Push the lever for forward rotation.
2. Depress the trigger switch slightly to start the tool slowly.
3. The speed increases with the amount of depression of the trigger for efficient tightening of screws and drilling. The brake operates and the chuck stops immediately when the trigger is released.
4. After use, set the lever to its center position (switch lock).

Reverse Rotation Switch Operation

1. Push the lever for reverse rotation. Check the direction of rotation before use.
2. Depress the trigger switch slightly to start the tool slowly.

3. After use, set the lever to its center position (switch lock).

Clutch Torque Setting

Adjust the torque to one of the 18 clutch settings or "2" position (EY7441, EY74A1).

Adjust the torque to one of the 18 clutch settings or "2", "↑" position (EY7940).

NOTE:

Always make sure to stop operation of the tool and disengage it from the work, when you select Hammering mode from Drilling mode or when you shift to Drilling mode from Hammering mode by rotating clutch handle.

CAUTION:

Set the clutch setting at this mark (<1) before actual operation.

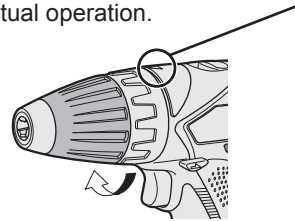

If the clutch handle cannot be set at "drilling" or "hammering" mode after driving with clutch function, set the clutch handle at position 1 and operate the clutch for a second.

Speed Selection

Choose a low or high speed to suit the use. (EY7441, EY7940, EY74A1)



The more the variable speed control trigger is pulled, the higher the speed becomes.

Choose a low, high or auto speed to suite the use (EY7443)

LOW ← HIGH → AUTO

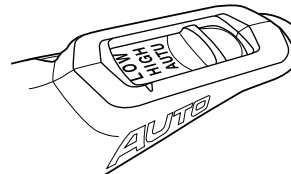

The more the variable speed control trigger is pulled, the higher the speed becomes.

The EY7443 offers AUTO mode, which detects the load on the tool and automatically switches between HIGH and LOW speed operation.

When the load is low, the tool always starts operation in HIGH speed.

When the tightening torque increases, the tool switches to LOW speed. Keep a secure grip on the tool so that it doesn't twist out of your hands due to the increased torque.

When operating in AUTO mode, whether and when the tool switches between HIGH and LOW speed operation will depend on the specific work conditions. These variations in tool behavior are normal and do not represent a malfunction.

NOTE: When selecting AUTO on the EY7443

During AUTO mode operation, the tool may switch to LOW speed under light loads if there is little remaining battery life or if the battery pack temperature is low (0°C or less). In this case, charge the battery pack or place the battery pack in a warm location for at least one hour to allow it to warm up before use.

Depending on the load, the tool may switch back and forth between HIGH and LOW speed operation multiple times. If this switching is undesirable, set the tool to HIGH or LOW speed manually.

CAUTION:

- **Check the speed selector switch before use.**
- **Use at low speed when high torque is needed during operation. (Using at high speed when high torque is required may cause a motor breakdown.)**

- **Do not operate the speed selector switch (LOW-HIGH) while pulling on the speed control trigger. This can cause the rechargeable battery to wear quickly or damage the internal mechanism of the motor.**

* See specifications for "MAXIMUM RECOMMENDED CAPACITIES".

CAUTION:

- **To prevent excessive temperature increase of the tool surface, do not operate the tool continuously using two or more battery packs. The tool needs cool-off time before switching to another pack.**
- **Do not close up vent holes on the sides of the body during operation. Otherwise, the machine function is adversely affected to cause a failure.**
- **Do NOT strain the tool (motor). This may cause damage to the unit.**
- **Use the tool in such a way as to prevent the air from the body vent holes from blowing directly onto your skin. Otherwise, you may get burned.**

Bit-locking Function

1. With the trigger switch not engaged and a screwdriver bit locked in place, the tool can be used as a manual screwdriver (up to 22.6 N·m, 230 kgf-cm, 199 in-lbs). There will be a little play in the chuck, but this is not a malfunction.
2. This feature is handy for tightening screws that require more torque than the maximum torque of the driver (position 2 on the clutch), for confirming the tightness of a screw or to loosen an extremely tight screw.

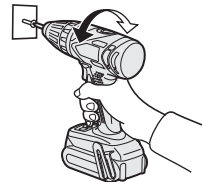

How to Use the Belt Hook

⚠ WARNING!

- Be sure to attach the belt hook securely to the main unit with the screw firmly fastened. When the belt hook is not firmly attached to the main unit, the hook may disconnect and the main unit may fall. This may result in an accident or injury.
- Periodically check screw for tightness. If found to be loose, tighten firmly.
- Be sure to attach the belt hook firmly and securely onto a waist belt or other belt. Pay attention that the unit does not slip off the belt. This may result in an accident or injury.
- When the main unit is held by the belt hook, avoid jumping or running with it. Doing so may cause the hook to slip and the main unit may fall. This may result in an accident or injury.
- When the belt hook is not used, be sure to return it to the storing position. The belt hook may catch on something. This may result in an accident or injury.
- When the unit is hooked onto the waist belt by the belt hook, do not attach driver bits to the unit. A sharp edge object, such as a drill bit, may cause injury or an accident.

To Change the Belt Hook Location Side

The belt hook can be attached to either side of the unit.

1. Removing the hook
 - (1) Remove the nut.
 - (2) Draw out the hook.



2. Attaching the hook to the other side
 - (1) Insert the hook in the other side.
 - (2) Tighten the nut fully so that it securely fastened.

Control Panel

EY7441/EY7940/EY74A1

EY7443

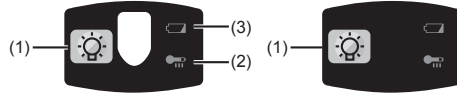

(1) LED light

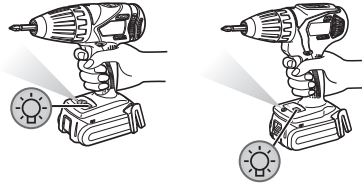

Before the use of LED light, always pull the power switch once.

Press  the LED light button.

The light illuminates with very low current, and it does not adversely affect the performance of the tool during use or its battery capacity.

CAUTION:

- The built-in LED light is designed to illuminate the small work area temporarily.
- Do not use it as a substitute for a regular flashlight, since it does not have enough brightness.
- LED light turns off when the tool has not been used for 5 minutes.

Caution: DO NOT STARE INTO BEAM. Use of controls or adjustments or performance of procedures other than those specified herein may result in hazardous radiation exposure.

(2) Overheat warning lamp



Off
(normal operation)

Illuminated:
Overheat
(motor)

Flashing:
Overheat
(battery)

Indicates operation has been halted due to motor or battery overheating.

To protect the motor or battery, be sure to note the following when carrying out this operation.

- If the motor or battery becomes hot, the protection function will be activated and the motor or battery will stop operating. The overheat warning lamp on the control panel illuminates or flashes when this feature is active.
 - If the overheating protection feature activates, allow the tool to cool thoroughly (at least 30 minutes). The tool is ready for use when the overheat warning lamp goes out.
 - Avoid using the tool in a way that causes the overheating protection feature to activate repeatedly.
 - If the tool is operated continuously under high-load conditions or if it is used in hot-temperature conditions (such as during summer), the overheating protection feature may activate frequently.
 - If the tool is used in cold-temperature conditions (such as during winter) or if it is frequently stopped during use, the overheating protection feature may not activate.
 - The ambient temperature range is between 0°C (32°F) and 40°C (104°F). If the battery pack is used when the battery temperature is below 0°C (32°F), the tool may fail to function properly.
 - When charging a cool battery pack (below 0°C (32°F)) in a warm place, leave the battery pack at the place and wait for more than one hour to warm up the battery to the level of the ambient temperature.
 - If the tool is used in cold-temperature conditions (such as during winter) or if it is frequently stopped during use, the overheating protection feature may not activate.
- The performance of the EY9L42 deteriorates significantly at and below 10°C due to work conditions and other factors.

(3) Battery low warning lamp

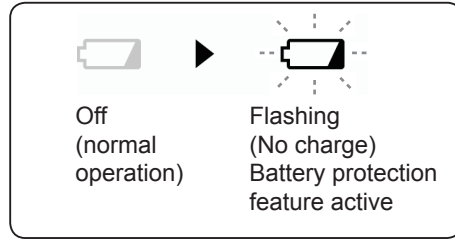

Excessive (complete) discharging of lithium ion batteries shortens their service life dramatically. The driver includes a battery protection feature designed to prevent excessive discharging of the battery pack.

- The battery protection feature activates immediately before the battery loses its charge, causing the battery low warning lamp to flash.
- If you notice the battery low warning lamp flashing, charge the battery pack immediately.
- If it is started with too little battery power remaining, the tool may stop operating without the battery low warning lamp flashing first. This indicates that there is too little battery power remaining to use the tool, and the battery pack should be charged before further use.
- If the tool is subject to a sudden load during use that causes the motor to lock up, the overdischarge prevention sensor may be triggered, and the battery low warning lamp may flash. The lamp will stop flashing once you address the cause of the motor's locking up and cycle the trigger.

EY7441/EY7940/EY74A1

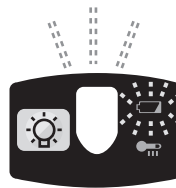

EY7443

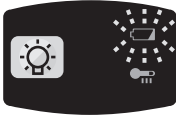

- The battery protection feature may activate when a high load is abruptly placed on the motor, even if ample battery charge remains. In this case, both the battery low warning lamp and LED light will flash (EY7443, EY74A1).
- If both the battery low warning lamp and LED light flash, reduce the force with which you are pushing on the driver or, if using a drill driver, adjust the speed switch to a lower setting (EY7443, EY74A1).
- If the tool does not switch between HIGH and LOW speed operation in AUTO mode, the motor will stop and the battery low warning lamp and the overheat warning lamp will alternately flash. It is not breakdown.
- If both lamps alternately flash, depress the trigger again. (EY7443)

[Battery Pack] For Appropriate Use of Battery Pack

Li-ion Battery Pack

- For optimum battery life, store the Li-ion battery pack following use without charging it.
- When charging the battery pack, confirm that the terminals on the battery charger are free of foreign substances such as dust and water etc. Clean the terminals before charging the battery pack if any foreign substances are found on the terminals.
The life of the battery pack terminals may be affected by foreign substances such as dust and water etc. during operation.
- When battery pack is not in use, keep it away from other metal objects like: paper clips, coins, keys, nails, screws, or other small metal objects that can make a connection from one terminal to another.
Shorting the battery terminals together may cause sparks, burns or a fire.

- When operating the battery pack, make sure the work place is well ventilated.
- When the battery pack is removed from the main body of the tool, replace the battery pack cover immediately in order to prevent dust or dirt from contaminating the battery terminals and causing a short circuit.

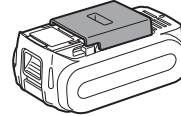

Battery Pack Life

The rechargeable batteries have a limited life. If the operation time becomes extremely short after recharging, replace the battery pack with a new one.

Battery Recycling

ATTENTION:

For environmental protection and recycling of materials, be sure that it is disposed of at an officially assigned location, if there is one in your country.

[Battery Charger] Charging

CAUTION:

- If the temperature of the battery pack falls approximately below -10°C (14°F), charging will automatically stop to prevent degradation of the battery.
- The ambient temperature range is between 0°C (32°F) and 40°C (104°F).
If the battery pack is used when the battery temperature is below 0°C (32°F), the tool may fail to function properly.
- When charging a cool battery pack (below 0°C (32°F)) in a warm place, leave the battery pack at the place and wait for more than one hour to warm up the battery to the level of the ambient temperature.
- Cool down the charger when charging more than two battery packs consecutively.
- Do not insert your fingers into contact hole, when holding charger or any other occasions.

To prevent the risk of fire or damage to the battery charger.

- Do not use power source from an engine generator.
- Do not cover vent holes on the charger and the battery pack.
- Unplug the charger when not in use.

NOTE:

Your battery pack is not fully charged at the time of purchase. Be sure to charge the battery before use.

Battery charger

1. Plug the charger into the AC outlet.
2. Insert the battery pack firmly into the charger.
 - 1) Line up the alignment marks and place the battery onto the dock on the charger.
 - 2) Slide forward in the direction of the arrow.

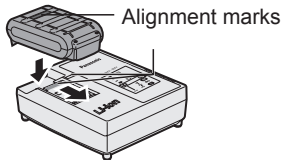

3. During charging, the charging lamp will be lit. When charging is completed, an internal electronic switch will automatically be triggered to prevent overcharging.
 - Charging will not start if the battery pack is warm (for example, immediately after heavy-duty operation).
The orange standby lamp will be flashing until the battery cools down. Charging will then begin automatically.
4. The charge lamp (green) will flash slowly once the battery is approximately 80% charged.
5. When charging is completed, the charging lamp in green color will turn off.

6. If the temperature of the battery pack is 0°C or less, charging takes longer to fully charge the battery pack than the standard charging time.
Even when the battery is fully charged, it will have approximately 50% of the power of a fully charged battery at normal operating temperature.
7. Consult an authorized dealer if the charging lamp (green) does not turn off.
8. If a fully charged battery pack is inserted into the charger again, the charging lamp lights up. After several minutes, the charging lamp in green color will turn off.

LAMP INDICATIONS

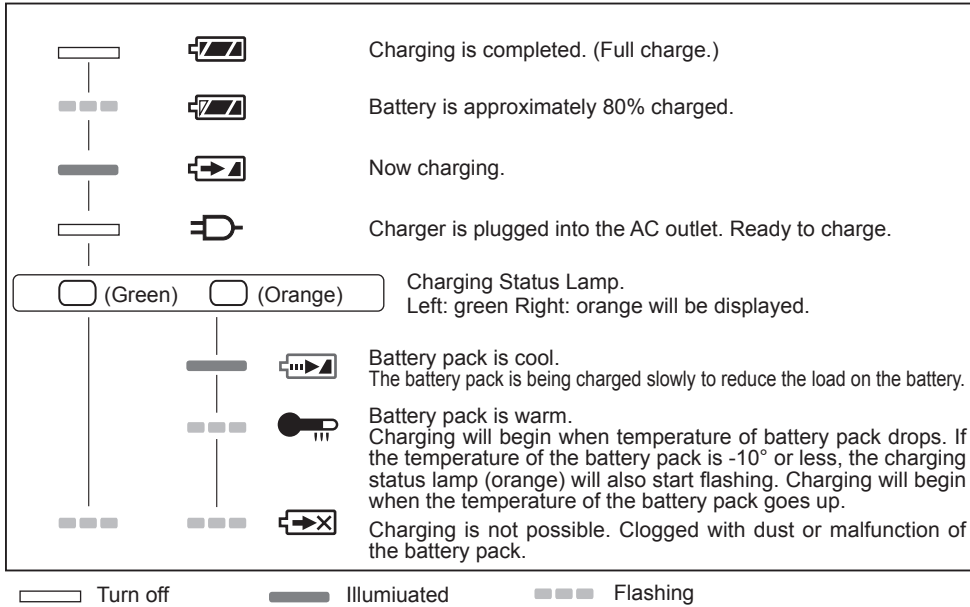

Information for Users on Collection and Disposal of Old Equipment and used Batteries



These symbols on the products, packaging, and/or accompanying documents mean that used electrical and electronic products and batteries should not be mixed with general household waste.

For proper treatment, recovery and recycling of old products and used batteries, please take them to applicable collection points, in accordance with your national legislation and the Directives 2002/96/EC and 2006/66/EC.

By disposing of these products and batteries correctly, you will help to save valuable resources and prevent any potential negative effects on human health and the environment which could otherwise arise from inappropriate waste handling.

For more information about collection and recycling of old products and batteries, please contact your local municipality, your waste disposal service or the point of sale where you purchased the items.

Penalties may be applicable for incorrect disposal of this waste, in accordance with national legislation.

For business users in the European Union

If you wish to discard electrical and electronic equipment, please contact your dealer or supplier for further information.

[Information on Disposal in other Countries outside the European Union]

These symbols are only valid in the European Union. If you wish to discard these items, please contact your local authorities or dealer and ask for the correct method of disposal.

Note for the battery symbol (bottom two symbol examples):

This symbol might be used in combination with a chemical symbol. In this case it complies with the requirement set by the Directive for the chemical involved.

V. MAINTENANCE

Use only a dry, soft cloth for wiping the unit. Do not use a damp cloth, thinner, benzene, or other Volatile solvents for cleaning.

In the event that the inside of the tool or battery pack is exposed to water, drain and allow to dry as soon as possible. Carefully remove any dust or iron filings that collect inside the tool. If you experience any problems operating the tool, consult with a repair shop.

VI. ACCESSORIES

Use only bits suitable for size of drill's chuck.

VII. APPENDIX

MAXIMUM RECOMMENDED CAPACITIES

Model		EY7441	EY7940	EY7443	EY74A1
Screw driving	Machine screw	M5			
	Wood screw	ø6.8 mm			
Drilling	Self-drilling screw	ø6 mm			
	For Wood	ø35 mm			
	For Metal	ø13 mm			
	For Masonry	–	ø13 mm	–	–

VIII. SPECIFICATIONS

MAIN UNIT

Model		EY7441	EY7940	EY7443	EY74A1	
Motor voltage		14.4 V			14.4 V	18 V
No load speed	Low	70~400 min ⁻¹		60~400min ⁻¹	50~480min ⁻¹	80~600min ⁻¹
	High	200~1400 min ⁻¹		160~1400min ⁻¹	130~1400min ⁻¹	220~1750min ⁻¹
		AUTO	–	–	160~1400min ⁻¹	–
Blows Rate Per Minute	Low	–	1260~7200 min ⁻¹	–	–	–
	High	–	3600~25200 min ⁻¹	–	–	–
Chuck capacity		ø1.5 mm - ø13 mm				
Clutch torque		Approx 0.5N m-4.4Nm	Approx 1.0N m-4.4Nm	Approx 0.5N m-4.4Nm	Approx 0.5N m-4.4Nm	
Overall length		193 mm	200 mm	199 mm	203 mm	
Weight (with battery pack EY9L44)		1.75 kg	1.8 kg	1.85 kg	1.85 kg	–
Weight (with battery pack EY9L45)		1.75 kg	1.8 kg	1.85 kg	1.85 kg	–
Weight (with battery pack EY9L50)		–	–	–	–	1.95 kg
Weight (with battery pack EY9L51)		–	–	–	–	1.95 kg
Noise vibration		See the included sheet				

BATTERY PACK

Model No.	EY9L41	EY9L42	EY9L44	EY9L45	EY9L50	EY9L51
Storage battery	Li-ion Battery					
Motor voltage	14.4V DC (3.6V x 4 cells)		14.4V DC (3.6V x 8 cells)		18V DC (3.6V x 10 cells)	

BATTERY CHARGER

Model No.	EY0L81					
Electrical rating	See the rating plate on the bottom of the charger					
Weight	0.93 kg					
Charging time	EY9L41	EY9L42	EY9L44	EY9L45	EY9L50	EY9L51
	Usable:45min	Usable:30min	Usable:50min	Usable:65min	Usable:50min	Usable:65min
	Full:60min	Full:35min	Full:65min	Full:80min	Full:65min	Full:80min

Model No.	EY0L82					
Electrical rating	See the rating plate on the bottom of the charger					
Weight	0.93 kg					
Charging time	EY9L41	EY9L42	EY9L44	EY9L45	EY9L50	EY9L51
	Usable:35min	Usable:30min	Usable:40min	Usable:50min	Usable:40min	Usable:55min
	Full:50min	Full:35min	Full:55min	Full:60min	Full:55min	Full:70min

NOTE: This chart may include models that are not available in your area.

Please refer to the latest general catalogue.

NOTE: For the dealer name and address, please see the included warranty card.

ONLY FOR U. K.



IX. ELECTRICAL PLUG INFORMATION

FOR YOUR SAFETY PLEASE READ THE FOLLOWING TEXT CAREFULLY

This appliance is supplied with a moulded three pin mains plug for your safety and convenience.

A 5 amp fuse is fitted in this plug.

Should the fuse need to be replaced please ensure that the replacement fuse has a rating of 5 amp and that it is approved by ASTA or BSI to BS1362.

Check for the ASTA mark  or the BSI mark  on the body of the fuse.

If the plug contains a removable fuse cover you must ensure that it is refitted when the fuse is replaced.

If you lose the fuse cover the plug must not be used until a replacement cover is obtained.

A replacement fuse cover can be purchased from your local Panasonic Dealer.

IF THE FITTED MOULDED PLUG IS UNSUITABLE FOR THE SOCKET OUTLET IN YOUR HOME THEN THE FUSE SHOULD BE REMOVED AND THE PLUG CUT OFF AND DISPOSED OF SAFELY. THERE IS A DANGER OF SEVERE ELECTRICAL SHOCK IF THE CUT OFF PLUG IS INSERTED INTO ANY 13 AMP SOCKET.

If a new plug is to be fitted please observe the wiring code as shown below.

If in any doubt please consult a qualified electrician.

IMPORTANT:

The wires in this mains lead are coloured in accordance with the following code:

Blue: Neutral

Brown: Live

As the colours of the wire in the mains lead of this appliance may not correspond with the coloured markings identifying the terminals in your plug, proceed as follows.

The wire which is coloured BLUE must be connected to the terminal in the plug which is marked with the letter N or coloured BLACK.

The wire which is coloured BROWN must be connected to the terminal in the plug which is marked with the letter L or coloured RED. Under no circumstances should either of these wires be connected to the earth terminal of the three pin plug, marked with the letter E or the Earth Symbol .

How to replace the fuse: Open the fuse compartment with a screwdriver and replace the fuse and fuse cover if it is removable.

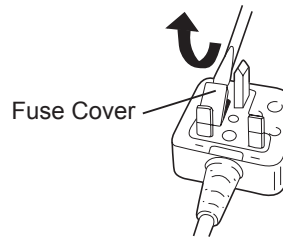

This apparatus was produced to BS800.

Original-Anleitung: Englisch
Übersetzung der Original-Anleitung:
Andere Sprachen

Lesen Sie bitte vor der ersten Inbetriebnahme dieses Gerätes das separate Handbuch „Sicherheitsmaßnahmen“ sorgfältig durch.

I. BESTIMMUNGSGEMÄSSE VERWENDUNG DER MASCHINE

Diese Werkzeuge können zum Festziehen der Schrauben im Kupplungsmodus und zum Bohren von Löchern in Holz und Metall im Bohrmodus verwendet werden. Mit dem Modell EY7960 lassen sich außerdem im Hammermodus Löcher in weichen Beton oder ähnliche Materialien bohren.

Lesen Sie bitte vor der ersten Inbetriebnahme dieses Gerätes das separate Handbuch „Sicherheitsmaßnahmen“ sorgfältig durch.

II. WEITERE WICHTIGE SICHERHEITSREGELN



- 1) **Geeigneten Gehörschutz tragen.**
Lärmeinwirkung kann zu Hörverlust führen.
- 2) **Verwenden Sie den mit dem Werkzeug gelieferten Zusatzgriff.**
Verlust der Kontrolle kann Verletzungen verursachen.
- 3) **Halten Sie Elektrowerkzeuge an den isolierten Griffflächen, wenn Sie eine Arbeit durchführen, bei der die Maschine auf verborgene Kabel treffen könnte;** bei Kontakt mit stromführenden Kabeln werden die freiliegenden Metallteile der Maschine ebenfalls stromführend und der Benutzer erleidet einen elektrischen Schlag.
- 4) Tragen Sie eine Staubmaske, falls bei der Arbeit Staub anfällt.
- 5) Denken Sie daran, dass das Werkzeug ständig betriebsbereit ist, da es nicht an die Steckdose angeschlossen werden muss.
- 6) Beim Bohren oder Schrauben in Wände, Fußböden usw. Können stromführende Kabel berührt werden. **DAHER NIE DAS SCHNELLSPANNFUTTER ODER ANDERE VORDERE METALLTEILE BERÜHREN!** Das Werkzeug beim Schrauben nur am Kunststoffgriff halten, um in solchen Fällen vor elektrischen Schlägen geschützt zu sein.
- 7) Falls das Bit stecken bleibt, lassen Sie sofort den Elektronikschalter los, um eine Überlastung zu verhüten, die den Akku oder Motor beschädigen kann.
Verwenden Sie die Rückwärtsdrehung, um klemmende Bits zu lösen.

- 8) Betätigen Sie den Rechts-/Linkslauf-Umschalthebel NICHT, wenn der Hauptschalter eingeschaltet ist. Der Akku entlädt sich sonst schnell, und das Gerät kann beschädigt werden.
- 9) Beim Aufladen kann sich das Ladegerät etwas erhitzen. Dies ist normal. Den Akku daher NICHT über lange Zeit aufladen.
- 10) Stellen Sie den Rechts-/Linkslauf-Umschalthebel zum Lagern oder Tragen des Werkzeugs auf die Mittenstellung (Schaltersperre).
- 11) Belasten Sie das Werkzeug nicht, indem Sie den Elektronikschalter **h a l b g e d r ü c k t h a l t e n** (Drehzahlregelmodus), sodass der Motor stehen bleibt.
- 12) Verstellen Sie den Drehzahl-Wahlschalter (LOW-HIGH) nicht, während Sie den Elektronikschalter betätigen. Dies kann zu schneller Abnutzung der wiederaufladbaren Batterie oder zu einer Beschädigung des internen Motormechanismus führen.

⚠️ WARNUNG:

- Verwenden Sie nur die Panasonic-Akkus, die für den Einsatz mit dieser Akku-Maschine ausgelegt sind.
- Panasonic übernimmt keine Verantwortung für etwaige Schäden oder Unfälle, die durch den Gebrauch von recycelten oder gefälschten Akkus verursacht werden.
- Werfen Sie den Akku nicht ins Feuer, und setzen Sie ihn auch keiner übermäßigen Wärme aus.
- Unterlassen Sie das Einschlagen von Nägeln in den Akku sowie Erschüttern, Zerlegen oder Abändern des Akkus.
- Achten Sie darauf, dass keine Metallgegenstände mit den Kontakten des Akkus in Berührung kommen.

- Unterlassen Sie das Tragen oder Aufbewahren des Akkus zusammen mit Nägeln oder ähnlichen Metallgegenständen im selben Behälter.
- Laden Sie den Akku nicht an einem heißen Ort, wie z. B. in der Nähe eines Feuers oder in direktem Sonnenlicht. Anderenfalls kann der Akku überhitzen, Feuer fangen oder explodieren.
- Wenn der Akku schwach geworden ist, ersetzen Sie ihn durch einen neuen. Fortgesetzter Gebrauch eines beschädigten Akkus kann zu Wärmezeugung, Entzündung oder Bruch führen.
- Verwenden Sie nur das zugehörige Ladegerät zum Laden des Akkus. Anderenfalls kann der Akku auslaufen, überhitzen oder explodieren.
- Nachdem Sie den Akku von der Maschine oder dem Ladegerät abgenommen haben, bringen Sie stets die Akkuabdeckung wieder an. Anderenfalls könnten die Akkukontakte kurzgeschlossen werden, was zu einem Brand führen kann.
- Wenn der Akku schwach geworden ist, ersetzen Sie ihn durch einen neuen. Fortgesetzter Gebrauch eines beschädigten Akkus kann zu Wärmezeugung, Entzündung oder Bruch führen.

Symbol	Bedeutung
V	Volt
---	Gleichstrom
n_0	Leerlaufdrehzahl
$\dots \text{min}^{-1}$	Drehzahl oder Hubzahl pro Minute
Ah	Akkukapazität in Ampere Stunden
	Zur Verminderung der Verletzungsgefahr muss die Bedienungsanleitung gründlich gelesen werden.
	Nur für Inneneinsatz.

III. BAUGRUPPE

Anbringen oder Abnehmen des Bits

HINWEIS:

Trennen Sie vor dem Anbringen oder Abnehmen eines Bits den Akku vom Werkzeug ab, oder stellen Sie den Elektronikschalter auf die Mittelstellung (Schaltersperre).

Dieses Werkzeug ist mit einem schlüssellosen Bohrfutter ausgestattet.

1. Anbringen

Das Bit einführen, und den Knebelring zum Anziehen im Uhrzeigersinn drehen (von vorn gesehen), bis das Klicken aufhört.

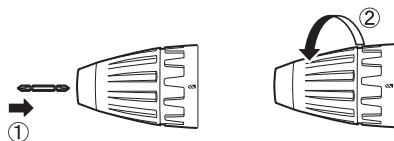

2. Abnehmen

Den Knebelring entgegen dem Uhrzeigersinn drehen (von vorn gesehen), dann das Bit abnehmen.

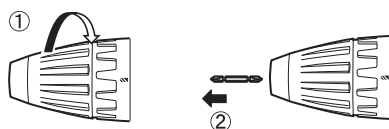

HINWEIS:

Wenn starkes Spiel im Futter auftritt, den Bohrer sichern, dann ① die Futterklauen durch Drehen der Sperrhülse öffnen und ② die Schraube (Linksgewinde) durch Drehen entgegen dem Uhrzeigersinn (von vorn gesehen) mit einem Schraubenzieher anziehen.



Anbringen oder Abnehmen des Akkus

1. Zum Anschließen des Akkus:

Die Ausrichtmarkierungen aufeinander ausrichten, und den Akku anbringen.

- Den Akku einschieben, bis er einrastet.

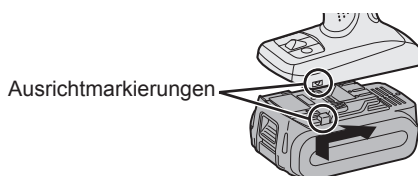

2. Zum Entfernen des Akkus:

Zum Abnehmen des Akkus am Knopf an der Vorderseite ziehen.

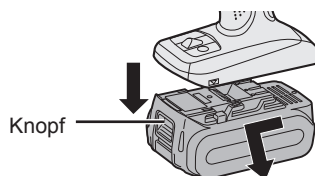

IV. BETRIEB

[Hauptteil]

Schalterfunktion

1. Die Drehzahl erhöht sich, je stärker der Elektronikschalter gedrückt wird. Drücken Sie den Elektronikschalter zu Beginn der Arbeit nur leicht, um mit langsamer Drehung zu beginnen.

2. Ein elektronischer Feedback-Controller wird verwendet, um auch bei niedriger Drehzahl ein starkes Drehmoment zu erhalten.
3. Beim Loslassen des Elektronikschalters wird die Bremse betätigt und der Motor sofort angehalten.

HINWEIS:

Bei der Betätigung der Bremse kann ein Bremsgeräusch hörbar sein. Dies ist normal.

VORSICHT:

Wird die Maschine durch Betätigen des Auslösers gestartet, kann eine kurzzeitige Verzögerung auftreten, bevor die Drehung beginnt. Dies ist kein Anzeichen für eine Funktionsstörung.

* Diese Verzögerung tritt beim Hochfahren der Schaltkreise der Maschine auf, wenn der Auslöser zum ersten Mal nach dem Einsetzen eines neuen Akkus betätigt wird, oder nachdem die Maschine mindestens 1 Minute lang nicht benutzt worden ist (oder mindestens 5 Minuten bei leuchtender LED). Bei der zweiten und jeder weiteren Betätigung läuft die Maschine ohne Verzögerung an.

Umschalten und Betätigung des Rechts-/Linkslauf-Umschalthebels

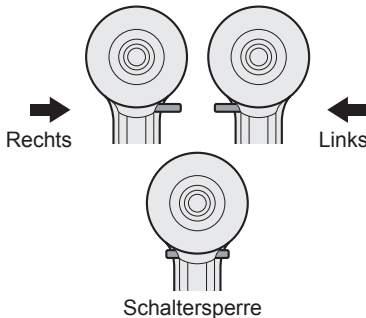

VORSICHT:

Nicht den Rechts-/Linkslauf-Umschalthebel betätigen, bevor der Bit vollständig zur Ruhe gekommen ist, um Schäden zu verhindern.

Rechtslauf – Schalterbetätigung

1. Für Rechtslauf den Hebel drücken.
2. Drücken Sie den Schalter leicht, um das Werkzeug langsam zu starten.
3. Die Drehzahl nimmt zu, je stärker der Elektronikschalter gedrückt wird, um effizientes Anziehen von Schrauben und Bohren zu ermöglichen. Beim Loslassen des Schalters wird die Bremse betätigt und das Futter sofort angehalten.
4. Nach der Verwendung den Hebel auf die Mitten-position zurückstellen (Schaltersperre).

Linkslauf – Schalterbetätigung

1. Für Linkslauf den Hebel drücken. Die Drehrichtung vor dem Betrieb prüfen.
2. Drücken Sie den Schalter leicht, um das Werkzeug langsam zu starten.
3. Nach der Verwendung den Hebel auf die Mitten-position zurückstellen (Schaltersperre).

Einstellung des Kupplungsdrehmoments

Stellen Sie das Drehmoment auf eine der 18 Kupplungsstufen oder die Position „2“ ein (EY7441, EY74A1).

Stellen Sie das Drehmoment auf eine der 18 Kupplungsstufen oder die Position „2“, ein (EY7940).

HINWEIS:

Schalten Sie stets die Maschine aus und nehmen Sie sie vom Werkstück ab, wenn Sie durch Drehen des Kupplungsgriffs vom Bohrmodus auf den Schlagbohrmodus oder umgekehrt umschalten.

VORSICHT:

Stellen Sie die Kupplungseinstellung vor dem tatsächlichen Betrieb auf dieses Zeichen (<).

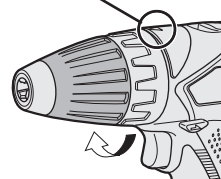

Wenn der Kupplungsring sich nach dem Festziehen von Schrauben mit Kupplungsfunktion nicht auf Bohr- oder Hammermodus einstellen lässt, den Kupplungsring auf Position 1 stellen und die Kupplung eine Sekunde lang betätigen.

Wahl der Drehzahl

Wählen Sie je nach der Arbeit eine niedrige oder hohe Drehzahl. (EY7441, EY7940, EY74A1)



Je weiter der stufenlose Elektronikschalter hineingedrückt wird, desto höher wird die Drehzahl.

Wählen Sie eine niedrige, hohe, oder Auto-Drehzahl je nach Verwendung (EY7443)

NIEDRIG ← HOCH → AUTO

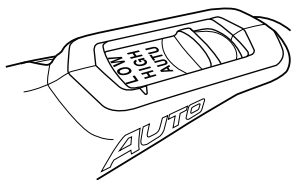

Je stärker der Elektronikschalter gedrückt wird, desto höher wird die Drehzahl.

Das Modell EY7443 besitzt einen AUTO-Modus, der die Belastung des Werkzeugs erkennt und automatisch zwischen Hoch- (HIGH) und Niederdrehzahlbetrieb (LOW) umschaltet.

Bei niedriger Belastung beginnt das Werkzeug den Betrieb immer mit der Geschwindigkeit HIGH.

Wenn sich das Anziehdrehmoment erhöht, schaltet das Werkzeug auf die Geschwindigkeit LOW um. Halten Sie das Werkzeug mit festem Griff, damit es sich durch das erhöhte Drehmoment nicht aus Ihren Händen windet.

Beim Betrieb im AUTO-Modus hängt es von den jeweiligen Arbeitsbedingungen ab, ob und wann das Werkzeug zwischen Hoch- (HIGH) und Niederdrehzahlbetrieb (LOW) umschaltet. Diese Schwankungen im Verhalten des Werkzeugs sind normal und stellen keine Funktionsstörung dar.

Hinweis: Bei Wahl des AUTO-Modus am EY7443

Während des Betriebs im AUTO-Modus kann es vorkommen, dass das Werkzeug bei geringer Belastung auf die Geschwindigkeit LOW umschaltet, falls der Akku schwach oder die Akkutemperatur niedrig ist (0°C oder tiefer). Laden Sie in diesem Fall den Akku auf, oder legen Sie den Akku mindestens eine Stunde lang an einen warmen Ort, bevor Sie ihn benutzen. Je nach der Belastung kann das Werkzeug mehrmals zwischen Hoch- (HIGH) und Niederdrehzahlbetrieb (LOW) hin und her schalten. Wenn dieses Umschalten unerwünscht ist, stellen Sie das Werkzeug manuell auf die Geschwindigkeit HIGH oder LOW ein.

VORSICHT:

- **Überprüfen Sie den Drehzahl-Wahlschalter vor Gebrauch.**
- **Verwenden Sie eine niedrige Drehzahl, wenn eine große Kraft bei der Arbeit erforderlich ist. (Die Verwendung einer hohen Drehzahl bei Ausübung einer großen Kraft kann zu einer Beschädigung des Motors führen.)**
- **Verstellen Sie den Drehzahl-Wahlschalter (LOW-HIGH) nicht, während Sie den Elektronikschalter betätigen. Dies kann zu schneller Abnutzung der wiederaufladbaren Batterie oder zu einer Beschädigung des internen Motormechanismus führen.**

* Siehe die technischen Daten für „MAXIMAL ZULÄSSIGE KAPAZITÄTEN“.

VORSICHT:

- **Um übermäßigen Temperaturanstieg der Werkzeugoberfläche zu vermeiden, sollte das Werkzeug nicht kontinuierlich mit zwei oder mehr Akkus betrieben werden. Das Werkzeug muss vor dem Akkuwechsel abkühlen.**

- **Blockieren Sie nicht die Ventilationsöffnungen an den Seiten des Gehäuses während des Betriebs. Anderenfalls wird die Maschinenfunktion beeinträchtigt, was zu einem Ausfall führen kann.**
- **Belasten Sie das Werkzeug (den Motor) NICHT übermäßig. Es kann sonst zu einer Beschädigung der Maschine kommen.**
- **Halten Sie die Maschine so, dass die Abluft von den Ventilationsöffnungen im Gehäuse nicht direct auf Ihre Haut bläst. Anderenfalls können Sie sich verbrennen.**

Bitverriegelungsfunktion

1. Wenn der Elektronschalter bei eingesetztem Schraubendreherbit ausgerückt ist, kann das Werkzeug wie ein manueller Schraubendreher verwendet werden (bis zu 22,6 N·m, 230 kgf·cm, 199 in·lbs). Es kann etwas Spiel im Futter vorhanden sein, was jedoch keine Funktionsstörung ist.
2. Dieses Merkmal ist praktisch, um Schrauben anzuziehen, die ein höheres Drehmoment als das maximale Drehmoment des Schraubers benötigen (Position  an der Kuppelung), um die Festigkeit einer Schraube zu überprüfen, oder um eine sehr fest angezogene Schraube zu lösen.

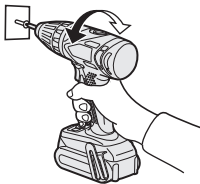

Verwenden des Riemenhakens

⚠ WARNUNG!

- Unbedingt den Riemenhaken am Hauptgerät sicher befestigen, indem die Schraube fest angezogen wird. Wenn der Riemenhaken am Hauptgerät nicht gut befestigt ist, kann sich der Haken lösen und das Hauptgerät herunterfallen. Dies kann einen Unfall oder Verletzungen zur Folge haben.
- Überprüfen Sie die Festigkeit der Schraube regelmäßig. Ist sie locker, muss sie fest angezogen werden.
- Den Riemenhaken unbedingt sicher und gut am Gürtelriemen oder einem anderen Riemen befestigen. Darauf achten, dass das Gerät nicht vom Riemen abrutscht. Dies kann einen Unfall oder Verletzungen zur Folge haben.
- Wenn das Hauptgerät vom Riemenhaken gehalten wird, nicht damit springen oder laufen. Anderenfalls kann der Haken abrutschen und herunterfallen. Dies kann einen Unfall oder Verletzungen zur Folge haben.
- Wenn der Riemenhaken nicht verwendet wird, unbedingt in seine Lagerposition bringen. Der Riemenhaken könnte sich irgendwo verfangen. Dies kann einen Unfall oder Verletzungen zur Folge haben.
- Wenn Sie das Werkzeug mit dem Gürtelhaken an den Hüftgürtel hängen, bringen Sie außer Schrauberrbits keine anderen Bits am Werkzeug an.

Ändern der Befestigungsseite des Riemenhakens

Der Riemenhaken kann auf beiden Seiten des Gerätes befestigt werden.

1. Entfernen des Hakens
 - (1) Entfernen Sie die Schraube.
 - (2) Ziehen Sie den Haken heraus.



2. Befestigen des Hakens auf der anderen Seite

(1) Führen Sie den Haken auf der anderen Seite ein.

(2) Ziehen Sie die Schraube gut fest.

Bedienfeld

EY7441/EY7940/EY74A1

EY7443

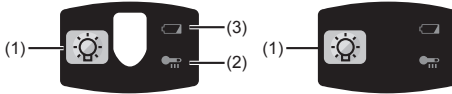

(1) LED-Leuchte

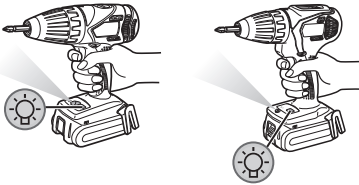

Vor Verwendung der LED-Leuchte muss immer der Netzschalter einmal gezogen werden.

Drücken Sie die LED-Leuchtentaste . Die Leuchte braucht nur einen sehr geringen Strom, so dass die Leistung des Werkzeugs und die Akkukapazität nicht beeinträchtigt wird.

VORSICHT:

- Die eingebaute LED-Leuchte ist für kurzzeitige Beleuchtung eines kleinen Arbeitsbereichs ausgelegt.
- Verwenden Sie sie nicht als Ersatz für eine normale Taschenlampe, weil sie nicht hell genug ist.
- Die LED-Leuchte schaltet sich aus, wenn das Tool während 5 Minuten nicht verwendet wurde.

Vorsicht: SEHEN SIE NICHT IN DEN STRAHL. Die Verwendung von Bedienelementen, Einstellungen oder Vorgängen außer den hier beschriebenen kann zur Freisetzung gefährlicher Strahlung führen.

(2) Overheat warning lamp



Aus
(normaler
Betrieb)

Leuchten:
Überhitzung
(motor)

Blinken:
Überhitzung
(akku)

Zeigt an, dass der
Betrieb wegen Motoroder
Akküberhitzung

Zum Schutz des Motors und des Akkus müssen beim Betrieb die folgenden Punkte beachtet werden.

- Bei einer Motor- oder Akküberhitzung spricht die Schutzschaltung an, um den Betrieb des Motors bzw. des Akkus zu unterbrechen. Die Überhitzungswarnleuchte auf dem Bedienfeld leuchtet oder blinkt bei aktivierter Funktion.
- Falls die Überhitzungs-Schutzfunktion aktiviert wird, lassen Sie das Tool gründlich abkühlen (mindestens 30 Minuten). Das Tool ist wieder einsatzbereit, wenn die Überhitzungswarnlampe erlischt.
- Verwenden Sie das Tool so, dass die Überhitzungs-Schutzfunktion nicht wiederholt aktiviert wird.
- Falls das Werkzeug kontinuierlich unter starker Belastung oder bei hoher Umgebungstemperatur im Sommer verwendet wird, kann die Überhitzungs-Schutzfunktion öfters ansprechen.
- Falls das Werkzeug bei niedriger Umgebungstemperatur im Winter oder jeweils nur kurzzeitig verwendet wird, spricht die Überhitzungs-Schutzfunktion nicht an.
- Der Umgebungstemperaturbereich liegt zwischen 0°C und 40°C. Wenn der Akku bei einer Akkutemperatur unter 0°C benutzt wird, funktioniert die Maschine möglicherweise nicht einwandfrei.

- Wenn ein kalter Akku (von etwa 0°C oder weniger) in einem warmen Raum aufgeladen werden soll, lassen Sie den Akku für mindestens eine Stunde in dem Raum und laden Sie ihn auf, wenn er sich auf Raumtemperatur erwärmt hat.
- Falls das Werkzeug bei niedriger Umgebungstemperatur im Winter oder jeweils nur kurzzeitig verwendet wird, spricht die Überhitzungs-Schutzfunktion nicht an.

Infolge der Arbeitsbedingungen und anderer Faktoren nimmt die Leistung des EY9L42 bei einer Temperatur von 10 °C und darunter stark ab.

(3) Akkuladungs-Warnlampe

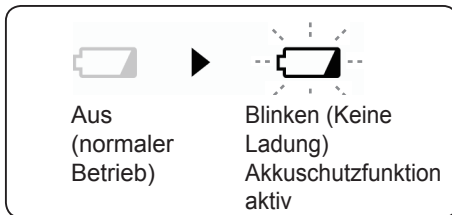

Übermäßiges (vollständiges) Entladen von Li-Ion-Akkus führt zu einer erheblichen Verkürzung ihrer Lebensdauer. Der Schrauber ist mit einer Akkuschutzfunktion ausgestattet, die übermäßiges Entladen des Akkus verhindert.

- Die Akkuschutzfunktion wird unmittelbar vor der Erschöpfung des Akkus aktiviert und bewirkt Blinken der Akkuladungs-Warnlampe.
- Wenn Sie bemerken, dass die Akkuladungs-Warnlampe blinkt, laden Sie den Akku unverzüglich auf.
- Wird die Maschine bei zu geringer Akku-Restladung gestartet, kann sie stehen bleiben, ohne dass zuvor die Akkuladungs-Warnlampe blinkt. Dies zeigt an, dass zu wenig Akku-Restladung für den Betrieb der Maschine vorhanden ist. Daher sollte der Akku vor weiterem Gebrauch aufgeladen werden.

- Wird die Maschine während des Betriebs einer plötzlichen Last ausgesetzt, die Blockieren des Motors verursacht, kann der Tiefentladungs-Schutzsensor ausgelöst werden, so dass eventuell die Akkuladungs-Warnlampe blinkt. Die Lampe hört auf zu blinken, sobald die Ursache der Motorblockierung behoben und der Auslöser betätigt wird.

EY7441/EY7940/EY74A1

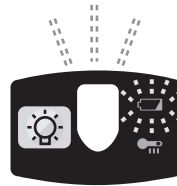

EY7443



- Die Akkuschutzfunktion kann aktiviert werden, wenn der Motor plötzlich stark belastet wird, selbst wenn noch genügend Akkurestladung vorhanden ist. In diesem Fall blinken die Akkuladungs-Warnlampe und die LED-Leuchte (EY7443, EY74A1).
- Falls sowohl die Akkuladungs-Warnlampe als auch die LED-Leuchte blinkt, verringern Sie die Kraft, mit der Sie den Schrauber andrücken, oder, falls Sie einen Bohrschrauber verwenden, stellen Sie den Drehzahl-Wahlschalter auf eine niedrigere Drehzahl ein (EY7443, EY74A1).
- Wenn das Werkzeug im AUTO-Modus nicht zwischen den Geschwindigkeiten HIGH und LOW umschaltet, stoppt der Motor und die Anzeigelämpchen für niedrigeren Batteriestand und für Überhitzung blinken abwechselnd. Das ist keine Betriebsstörung.
- Wenn beide Anzeigelämpchen abwechselnd blinken, drücken Sie den Trigger erneut. (EY7443).

[Akku]

Für richtigen Gebrauch des Akkus

Li-Ion-Akku

- Um eine möglichst lange Lebensdauer des Li-Ion-Akkus zu erzielen, lagern Sie ihn nach dem Gebrauch, ohne ihn aufzuladen.
- Achten Sie beim Laden des Akkus darauf, dass die Kontakte am Ladegerät frei von Fremdstoffen, wie z. B. Staub und Wasser usw., sind. Reinigen Sie die Kontakte vor dem Laden des Akkus, falls Fremdstoffe auf den Kontakten vorhanden sind.
Die Lebensdauer der Akkukontakte kann durch Anhaften von Fremdstoffen, wie z. B. Staub und Wasser usw., während des Betriebs beeinträchtigt werden.
- Wenn Sie den Akku nicht benutzen, halten Sie ihn von Metallgegenständen fern: Büroklammern, Münzen, Schlüssel, Nägel, Schrauben oder andere kleine Metallgegenstände können die Kontakte kurzschließen.
Das Kurzschließen der Akkukontakte kann Funken, Verbrennungen oder einen Brand verursachen.
- Sorgen Sie bei Benutzung des Akkus für ausreichende Belüftung des Arbeitsplatzes.
- Wenn der Akku vom Werkzeug-Hauptteil abgenommen wird, ist die Akkuabdeckung sofort anzubringen, um zu verhindern, dass die Akkukontakte durch Staub oder Schmutz verunreinigt werden und ein Kurzschluss verursacht wird.

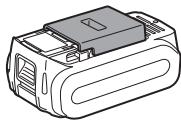

Lebensdauer des Akkus

Der Akku hat nur eine begrenzte Lebensdauer. Wenn auch nach einer ordnungsgemäßen Ladung die Betriebszeit extrem kurz ist, muss der Akku erneuert werden.

Batterie-Recycling

ACHTUNG:

Um Umweltschutz und Material-Recycling zu gewährleisten, müssen Sie die Batterie zur örtlichen Entsorgungsstelle bringen, falls eine solche in Ihrem Land vorhanden ist.

[Ladegerät]

Laden

VORSICHT:

- Falls die Temperatur des Akkus unter etwa -10°C abfällt, wird der Ladevorgang automatisch abgebrochen, um eine Verschlechterung des Akkus zu verhindern.
- Der Umgebungstemperaturbereich liegt zwischen 0°C und 40°C .
Wenn der Akku bei einer Akkutemperatur unter 0°C benutzt wird, funktioniert die Maschine möglicherweise nicht einwandfrei.
- Wenn ein kalter Akku (von etwa 0°C oder weniger) in einem warmen Raum aufgeladen werden soll, lassen Sie den Akku für mindestens eine Stunde in dem Raum und laden Sie ihn auf, wenn er sich auf Raumtemperatur erwärmt hat.
- Den Akku abkühlen lassen, wenn er mehr als $2\times$ hintereinander aufgeladen wurde.
- Stecken Sie Ihre Finger nicht in die Kontaktöffnung, um das Ladegerät festzuhalten oder bei anderen Gelegenheiten.

Um die Gefahr eines Brandes oder Schadens am Ladegerät zu verhindern.

- Keinen Motorgenerator als Spannungsquelle benutzen.
- Decken Sie die Entlüftungsöffnungen des Ladegerätes und den Akku nicht ab.
- Trennen Sie das Ladegerät vom Stromnetz, wenn es nicht benutzt wird.

HINWEIS:

Beim Kauf ist Ihr Akku nicht voll aufgeladen. Laden Sie daher den Akku vor Gebrauch auf.

Ladegerät



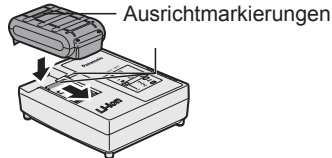















1. Ladegerät an Wandsteckdose anschließen.
2. Akku fest in das Ladegerät schieben.
 - 1) Die Ausrichtmarkierungen ausrichten, und den Akku in den Schacht des Ladegerätes einsetzen.
 - 2) In Pfeilrichtung nach vorn schieben.



3. Während des Ladens leuchtet die Ladekontrolllampe. Mit Erreichen der vollen Ladung spricht automatisch eine interne, elektronische Schaltung an, die ein Überladen verhindert.
 - Das Laden verhindert nicht, solange der Akku noch heiß ist (wie z.B. unmittelbar nach intensivem Gebrauch). Die Bereitschaftslampe blinkt in Orange, bis der Akku abgekühlt ist. Das Laden beginnt dann automatisch.

4. Die Ladekontrolllampe (grün) blinkt langsam, wenn der Akku zu etwa 80% aufgeladen ist.
5. Wenn der Ladevorgang beendet ist, erlischt die grüne Ladekontrolllampe.
6. Falls die Akkutemperatur 0°C oder weniger beträgt, dauert der Ladevorgang bis zur vollen Aufladung des Akkus länger als die normale Ladezeit. Selbst wenn der Akku voll aufgeladen ist, hat er nur etwa 50% der Leistung eines voll aufgeladenen Akkus bei normaler Betriebstemperatur.
7. Wenden Sie sich an einen Vertragshändler, falls die Ladekontrolllampe (grün) nicht erlischt.
8. Wird ein voll aufgeladener Akku erneut in das Ladegerät eingesetzt, leuchtet die Ladekontrolllampe auf. Nach einigen Minuten erlischt die grüne Ladekontrolllampe.

ANZEIGELAMPEN

		Ladevorgang ist abgeschlossen. (Volle Ladung)
		Der Akku ist zu etwa 80% aufgeladen.
		Ladevorgang läuft.
		Das Ladegerät ist an eine Netzsteckdose angeschlossen. Ladebereitschaft hergestellt.
		Ladezustandslampe. Links: Grün Rechts: Orange wird angezeigt.
	 	Akku ist kalt. Der Akku wird langsam geladen, um seine Belastung zu reduzieren.
	 	Der Akku ist warm geworden. Der Ladevorgang beginnt wieder, wenn die Temperatur des Akkus gefallen ist. Beträgt die Temperatur des Akkus -10°C oder weniger, beginnt die Ladekontrolllampe (orange) ebenfalls zu blinken. Der Ladevorgang beginnt, wenn die Temperatur des Akkus steigt.
	 	Keine Ladung möglich. Verstaubt oder Defekt des Akkus.

 Erlischt

 Leuchtet

 Blinkt

Benutzerinformation zur Sammlung und Entsorgung von veralteten Geräten und benutzten Batterien



Diese Symbole auf den Produkten, Verpackungen und/oder Begleitdokumenten bedeuten, dass benutzte elektrische und elektronische Produkte und Batterien nicht in den allgemeinen Hausmüll gegeben werden sollen.



Bitte bringen Sie diese alten Produkte und Batterien zur Behandlung, Aufarbeitung bzw. zum Recycling gemäß Ihrer Landesgesetzgebung und den Richtlinien 2002/96/EG und 2006/66/EG zu Ihren zuständigen Sammelpunkten.

Indem Sie diese Produkte und Batterien ordnungsgemäß entsorgen, helfen Sie dabei, wertvolle Ressourcen zu schützen und eventuelle negative Auswirkungen auf die menschliche Gesundheit und die Umwelt zu vermeiden, die anderenfalls durch eine unsachgemäße Abfallbehandlung auftreten können.

Wenn Sie ausführlichere Informationen zur Sammlung und zum Recycling alter Produkte und Batterien wünschen, wenden Sie sich bitte an Ihre örtlichen Verwaltungsbehörden, Ihren Abfallentsorgungsdienstleister oder an die Verkaufseinrichtung, in der Sie die Gegenstände gekauft haben.

Gemäß Landesvorschriften können wegen nicht ordnungsgemäßer Entsorgung dieses Abfalls Strafgeelder verhängt werden.

Für Geschäftskunden in der Europäischen Union

Bitte treten Sie mit Ihrem Händler oder Lieferanten in Kontakt, wenn Sie elektrische und elektronische Geräte entsorgen möchten. Er hält weitere Informationen für sie bereit.

[Informationen zur Entsorgung in anderen Ländern außerhalb der Europäischen Union]

Dieses Symbol ist nur in der Euro-päischen Union gültig.

Bitte treten Sie mit Ihrer Gemeindeverwaltung oder Ihrem Händler in Kontakt, wenn Sie dieses Produkt entsorgen möchten, und fragen Sie nach einer Entsorgungsmöglichkeit.

Hinweis zum Batteriesymbol (unten zwei Symbolbeispiele):

Dieses Symbol kann in Kombination mit einem chemischen Symbol verwendet werden. In diesem Fall erfüllt es die Anforderungen derjenigen Richtlinie, die für die betreffende Chemikalie erlassen wurde.

V. WARTUNG

Das Gerät nur mit einem trockenen, weichen Lappen abwischen. Verwenden Sie zum Reinigen keine feuchten Lappen oder flüchtige Lösungsmittel wie Farbverdünner oder Benzin.

Falls Wasser in das Werkzeug oder den Akku eindringt, lassen Sie umgehend das Wasser ablaufen und die Teile trocknen.

Entfernen Sie sorgfältig jeglichen Staub oder Eisenfeilspäne, die sich im Werkzeug angesammelt haben. Sollten Sie Probleme mit dem Betrieb des Werkzeugs haben, konsultieren Sie die nächste autorisierte Kundendienststelle.

VI. ZUBEHÖR

Verwenden Sie nur für die Futtergröße passende Bits.

VII. ANHANG

MAXIMAL ZULÄSSIGE KAPAZITÄTEN

Modell		EY7441	EY7940	EY7443	EY74A1
Schrauben eindreihen	Maschinenschraube	M5			
	Holzschraube	ø6,8 mm			
Bohren	Selbstbohrende Schraube	ø6 mm			
	Für Holz	ø35 mm			
	Für Metall	ø13 mm			
	For Masonry	-	13 mm	-	-

VIII. TECHNISCHE DATEN

HAUPTGERÄT

Modell		EY7441	EY7940	EY7443	EY74A1	
Motorspannung		14,4 V			14,4 V	18 V
Drehzahl ohne Last	Niedrig	70~400min ⁻¹		60~400min ⁻¹	50~480min ⁻¹	80~600min ⁻¹
	Hoch	200~1400min ⁻¹		160~1400 min ⁻¹	130~1400 min ⁻¹	220~1750 min ⁻¹
	AUTO	-	-	160~1400 min ⁻¹	-	-
Schlagzahl/ Min	Niedrig	-	1260~7200 min ⁻¹	-	-	-
	Hoch	-	3600~25200 min ⁻¹	-	-	-
Futterkapazität		ø1,5 mm - ø13 mm				
Kupplungsdrehmoment		Ca. 0,5 N·m – 4,4 N·m	Ca. 1,0 N·m – 4,4 N·m	Ca. 0,5 N·m – 4,4 N·m	Ca. 0,5 N·m – 0,4 N·m	
Gesamtlänge		193 mm	200 mm	199 mm	203 mm	
Gewicht (mit Akku EY9L44)		1,75 kg	1,8 kg	1,85 kg	1,85 kg	-
Gewicht (mit Akku EY9L45)		1,75 kg	1,8 kg	1,85 kg	1,85 kg	-
Gewicht (mit Akku EY9L50)		-	-	-	-	1,95 kg
Gewicht (mit Akku EY9L51)		-	-	-	-	1,95 kg
Geräuschvibration		Siehe beiliegendes Datenblatt				

AKKU

Modellnr.	EY9L41	EY9L42	EY9L44	EY9L45	EY9L50	EY9L51
Akku	Li-ion Battery					
Akkuspannung	14.4V DC (3,6V x 4 Zellen)		14.4V DC (3,6V x 8 Zellen)		18V DC (3,6V x 10 Zellen)	

AKKU-LADEGERÄT

Modellnr.	EY0L81					
Nennwert	Siehe Leistungsschild auf der Unterseite des Ladegerätes.					
Gewicht	0,93 kg					
Ladezeit	EY9L41	EY9L42	EY9L44	EY9L45	EY9L50	EY9L51
	Nutzbar:45min	Nutzbar:30min	Nutzbar:50min	Nutzbar:65min	Nutzbar:50min	Nutzbar:65min
	Voll:60min	Voll:35min	Voll:65min	Voll:80min	Voll:65min	Voll:80min

Modellnr.	EY0L82					
Nennwert	Siehe Leistungsschild auf der Unterseite des Ladegerätes.					
Gewicht	0,93 kg					
Ladezeit	EY9L41	EY9L42	EY9L44	EY9L45	EY9L50	EY9L51
	Nutzbar:35min	Nutzbar:30min	Nutzbar:40min	Nutzbar:50min	Nutzbar:40min	Nutzbar:55min
	Voll:50min	Voll:35min	Voll:55min	Voll:60min	Voll:55min	Voll:70min

HINWEIS: Diese Tabelle kann Modelle enthalten, die möglicherweise in Ihrem Wohngebiet nicht angeboten werden.

Bitte nehmen Sie auf den neusten Generalkatalog Bezug.

HINWEIS: Name und Adresse des Händlers entnehmen Sie bitte der beiliegenden Garantiekarte.

Instructions originales: anglais
Traduction des instructions originales:
Autres langues

Veillez lire la brochure "Instructions de sécurité" et ce qui suit avant d'utiliser l'appareil.

I. USAGE PREVU

Ces outils peuvent être utilisés pour serrer des vis en mode embrayé, et pour percer des trous dans du bois et du métal en mode perceuse. Le modèle EY7960 peut aussi être utilisé pour percer des trous dans du béton mou et des matériaux similaires en mode percussion.

Veillez lire la brochure "Instructions de sécurité" et ce qui suit avant d'utiliser l'appareil.

II. REGLES DE SECURITE COMPLEMENTAIRES



- 1) **Portez des protections auditives.**
L'exposition au bruit risquerait de vous détériorer l'ouïe.
- 2) **Utilisez la poignée auxiliaire fournie avec l'outil.**
Une perte de contrôle risquerait de vous blesser.
- 3) **Maintenez l'outil par ses surfaces de prise isolées si vous exécutez un perçage au cours duquel l'outil tranchant pourrait entrer en contact avec un câble encastré;** le contact avec un câble "sous tension" transmettra l'électricité aux parties métalliques et exposera l'opérateur à une décharge électrique.
- 4) Mettez un masque antipoussière, si les travaux produisent de la poussière.
- 5) N'oubliez pas que cet outil est toujours en état de fonctionner puisqu'il est alimenté par batterie.
- 6) Lors du perçage ou du vissage dans des murs, des planchers, etc., des câbles électriques sous tension peuvent être rencontrés. **NE TOUCHEZ NI AU MANDRIN HEXAGONAL RAPIDE NI AUX PARTIES METALLIQUES DE L'OUTIL!** Tenez l'outil au moyen de la poignée en matière plastique afin d'éviter toute secousse électrique si la mèche venait en contact avec un fil électrique.
- 7) Si la mèche est coincée, mettez immédiatement le commutateur de la gâchette hors tension afin de prévenir une surcharge pouvant endommager la batterie autonome ou le moteur. Dégagez la mèche en inversant le sens de rotation.
- 8) **NE manipulez PAS le levier d'inversion marche avant-marche arrière lorsque le commutateur de la gâchette est sur la position de marche.** La batterie se déchargerait rapidement et l'appareil serait endommagé.

- 9) La température du chargeur peut s'élever en cours d'utilisation. Ce n'est pas là le signe d'une anomalie de fonctionnement. NE chargez PAS la batterie pendant une longue période.
- 10) Lorsque vous rangez ou transportez l'outil, mettez le levier d'inversion marche avant-marche arrière sur la position centrale (verrouillage du commutateur).
- 11) Ne forcez pas l'outil en maintenant la gâchette du contrôle de vitesse à midcourse (commande de vitesse) pour arrêter le moteur.
- 12) Ne faites pas fonctionner le commutateur du sélecteur de vitesse (BASHAUT) tout en tirant sur la gâchette du contrôle de vitesse. Cela peut entraîner l'usure rapide de la batterie rechargeable ou endommager le mécanisme interne du moteur.

⚠ AVERTISSEMENT:

- N'utilisez que la batterie autonome Panasonic conçue pour l'utilisation avec cet outil rechargeable.
- Panasonic décline toute responsabilité en cas de dommage ou d'accident causé par l'utilisation d'une batterie autonome recyclée ou de contrefaçon.
- Ne mettez pas la batterie autonome au rebut dans un feu ou ne l'exposez pas à une chaleur excessive.
- N'enfoncez pas de clous ou autres dans la batterie autonome, ne la soumettez pas à des chocs, ne la démontez pas ou n'essayez pas de la modifier.
- Ne laissez pas d'objets métalliques entrer en contact avec les bornes de la batterie autonome.
- Ne transportez pas ou ne rangez pas la batterie autonome dans un récipient contenant des clous ou tout autre objet métallique.

- Ne chargez pas la batterie autonome dans un endroit où la température est élevée comme à proximité d'un feu ou à la lumière directe du soleil. Sinon la batterie peut surchauffer, prendre feu ou exploser.
- N'utilisez que le chargeur dédié pour charger la batterie autonome. Sinon, la batterie peut fuir, surchauffer ou exploser.
- Après avoir retiré la batterie autonome de l'outil ou du chargeur, remettez toujours le couvercle de la batterie autonome en place. Sinon, les contacts de la batterie peuvent se mettre en court-circuit, entraînant le risque d'un incendie.
- Si la batterie autonome s'est détériorée, la remplacer par une batterie neuve. L'utilisation prolongée d'une batterie autonome endommagée peut provoquer des dégagements de chaleur, un départ de feu ou l'explosion de la batterie.

Symbole	Signification
V	Volts
===	Courant continu
n _o	Vitesse sans charge
...min ⁻¹	Révolutions ou alternances par minute
Ah	Capacité électrique de la batterie autonome
	Pour réduire les risques de blessures, l'utilisateur doit lire et comprendre le mode d'emploi.
	Pour l'utilisation à l'intérieur seulement.

III. MONTAGE

Fixation ou retrait d'une mèche

REMARQUE:

Lors de l'installation ou de l'enlèvement d'une mèche, débranchez la batterie autonome de l'outil ou placez le commutateur sur la position centrale (verrouillage du commutateur).

Cet outil est équipé d'un mandrin de perçage sans clé.

1. Accessoire

Insérez la mèche et faites tourner le collier de verrouillage dans le sens des aiguilles d'une montre (en regardant depuis l'avant) pour serrer fermement jusqu'à ce qu'il s'arrête de cliquer.

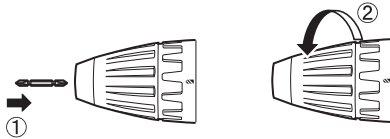

2. Enlèvement

Faites tourner le collier de verrouillage dans le sens inverse des aiguilles d'une montre (en regardant depuis l'avant) puis retirez la mèche.

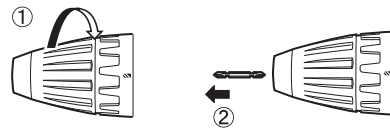

REMARQUE:

Si le mandrin présente un jeu excessif, fixez la mèche en place et ① ouvrez les mâchoires du mandrin en faisant tourner le collier de verrouillage et ② serrez la vis (vis tournant à gauche) avec un tournevis en la faisant tourner dans le sens inverse des aiguilles d'une montre (en regardant depuis l'avant).



Fixation ou retrait de la batterie autonome

1. Pour raccorder la batterie autonome:
Alignez les marques d'alignement et fixez la batterie autonome.
 - Faites glisser la batterie autonome jusqu'à ce qu'elle se verrouille en position.

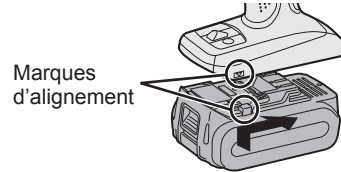

2. Pour retirer la batterie autonome:
Tirez sur le bouton depuis l'avant pour libérer la batterie autonome.

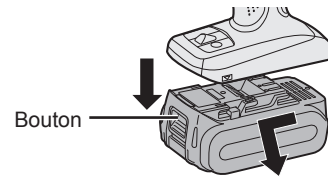

IV. FONCTIONNEMENT [Corps principal]

Fonctionnement du commutateur

1. La vitesse augmente à mesure où la gâchette est enfoncée. Lors du début d'un travail, appuyez légèrement sur la gâchette pour commencer par une rotation lente.
2. Un contrôleur électronique de retour est utilisé pour donner un couple de serrage fort, même à basse vitesse.
3. Le frein fonctionne lorsque la gâchette est relâchée et le moteur s'arrête immédiatement.

REMARQUE:

Lorsque le frein fonctionne, un bruit de freinage peut se faire entendre. Ceci est normal.

MISE EN GARDE:

Lorsque vous faites fonctionner l'outil en appuyant sur la gâchette, il peut y avoir un décalage momentané avant le début de la rotation. Cela ne signifie pas qu'il y a un dysfonctionnement.

*Ce décalage se produit alors que les circuits de l'outil sont activés quand on appuie sur la gâchette pour la première fois après l'installation d'un nouveau bloc batterie ou après que l'outil n'a pas été utilisé pendant au moins 1 minute (ou pendant au moins 5 minutes si le LED est en marche). La rotation démarrera sans décalage lors du second fonctionnement et des suivants.

Utilisation du commutateur et du levier d'inversion marche avant-marche arrière

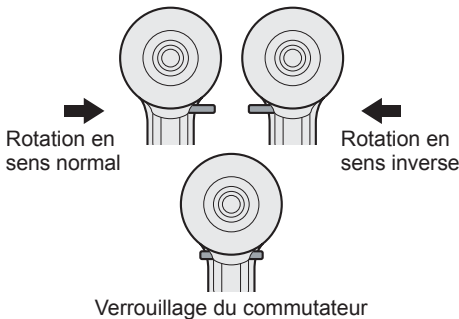

MISE EN GARDE:

Pour prévenir tout dégât, n'actionnez pas le levier d'inversion marche avant-marche arrière tant que la mèche n'a pas complètement terminé de tourner.

Utilisation du commutateur pour une rotation en sens normal

1. Poussez le levier pour obtenir une rotation en sens normal.
2. Appuyez légèrement sur la gâchette pour que l'outil commence à tourner lentement.

3. La vitesse augmente à mesure où la gâchette est enfoncée pour un serrage de vis et un perçage efficaces. Le frein fonctionne et le mandrin s'arrête immédiatement lorsque la gâchette est relâchée.
4. Ramenez le levier en position centrale lorsque vous n'utilisez plus l'outil (verrouillage du commutateur).

Utilisation du commutateur de rotation en sens inverse

1. Poussez le levier pour obtenir une rotation en sens inverse. Avant d'utiliser l'outil, vérifiez le sens de rotation.
2. Appuyez légèrement sur la gâchette pour que l'outil commence à tourner lentement.
3. Ramenez le levier en position centrale lorsque vous n'utilisez plus l'outil (verrouillage du commutateur).

Réglage du couple de serrage de l'embrayage

Ajustez le couple de serrage sur l'un des 18 réglages de l'embrayage ou sur la position "⚡" (EY7441, EY74A1).

Ajustez le couple de serrage sur l'un des 18 réglages de l'embrayage ou sur la position "⚡", "↑" (EY7940).

REMARQUE:

Veillez à toujours arrêter le fonctionnement de l'outil et à le dégager de l'ouvrage lorsque vous sélectionnez le mode de percussion à partir du mode de perçage, ou lorsque vous faites passer la perceuse du mode de percussion au mode de perçage en tournant la poignée d'embrayage.

MISE EN GARDE:

Réglez l'embrayage sur cette marque (<) avant l'utilisation réelle.

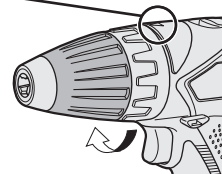

Si la poignée d'embrayage ne peut pas être réglée sur le mode de perçage ou de percussion après le vissage avec la fonction embrayée, placez la poignée d'embrayage en position 1 et utilisez l'embrayage pendant une seconde.

Sélection de la vitesse

Choisissez une vitesse basse ou haute correspondant à l'utilisation désirée. (EY7441, EY7940, EY74A1)



Plus la gâchette de contrôle de vitesse variable est tirée, plus la vitesse augmente.

Sélectionnez une vitesse lente, rapide ou automatique adaptée à l'utilisation (EY7443)

BAS ← HAUT → AUTO

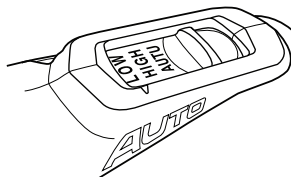

Plus vous tirez sur le déclencher de contrôle de la vitesse variable, plus la vitesse augmente.

Le modèle EY7443 possède un mode AUTO, qui détecte la charge sur l'outil et commute automatiquement entre les vitesses de fonctionnement RAPIDE et LENT.

Lorsque la charge est faible, l'outil commence toujours à fonctionner à vitesse RAPIDE.

Lorsque le couple de serrage augmente, l'outil passe en vitesse BASSE. Saisissez fermement l'outil de façon qu'il ne s'échappe pas de vos mains en raison du couple plus grand.

Lors du fonctionnement en mode AUTO, les conditions de travail spécifiques détermineront si et quand l'outil commutera entre les vitesses de fonctionnement RAPIDE et LENT. Ces variations de comportement de l'outil sont normales et n'indiquent aucun dysfonctionnement.

Remarque: Lorsque AUTO est sélectionné sur le EY7443

Lors du fonctionnement en mode AUTO, il est possible que l'outil passe en vitesse lente sous des charges légères, si la batterie est presque déchargée ou si la température de la batterie est basse (inférieure ou égale à 0° C). Dans ce cas, rechargez la batterie ou placez la batterie dans un endroit tiède pendant au moins une heure afin qu'elle s'échauffe avant d'être utilisée.

Selon la charge, il est possible que l'outil commut plusieurs fois entre les vitesses de fonctionnement RAPIDE et LENT. Si cette commutation est indésirable, mettez manuellement l'outil en vitesse RAPIDE ou LENTE.

MISE EN GARDE:

- Vérifiez le commutateur de sélection de vitesse avant l'utilisation.
 - Utilisez à basse vitesse lorsqu'un couple de serrage élevé est nécessaire pendant le fonctionnement. (L'utilisation à haute vitesse lorsqu'un couple de serrage élevé est nécessaire peut entraîner une panne du moteur.)
 - Ne faites pas fonctionner le commutateur du sélecteur de vitesse (BAS-HAUT) en tirant sur la gâchette de contrôle de vitesse. Cela peut entraîner l'usure rapide de la batterie autonome ou endommager le mécanisme interne du moteur.
- * Reportez-vous aux caractéristiques techniques pour les "CAPACITES MAXIMUM RECOMMANDEES".

MISE EN GARDE:

- Afin d'empêcher la température de la surface de l'outil d'augmenter excessivement, ne faites pas fonctionner l'outil continuellement en utilisant deux batteries autonomes ou plus. L'outil a besoin d'une période de refroidissement avant de passer à une autre batterie autonome.
- Ne fermez pas les événements sur le côté du corps de l'outil pendant le fonctionnement. Sinon le fonctionnement de la machine peut être affecté négativement et une panne peut s'ensuivre.

- **NE forcez PAS l'outil (le moteur). Cela peut endommager l'appareil.**
- **Utilisez l'outil de façon à ce que l'air des événements ne soit pas soufflé directement sur votre peau. Sinon, cela peut vous brûler.**

Fonction de verrouillage de la mèche

1. Sans engager le commutateur de la gâchette et avec un mèche tournevis verrouillée en place, l'outil peut être utilisé comme un tournevis manuel (jusqu'à 22,6 N·m, 230 kg/cm, 199 po-lbs). Le mandrin présentera un peu de jeu, mais ceci n'est pas un mauvais fonctionnement.
2. Cette caractéristique est pratique pour serrer les vis qui nécessitent un couple de serrage plus important que le couple de serrage maximum du tournevis (position sur  l'embrayage), pour s'assurer du serrage d'une vis ou pour desserrer une vis extrêmement serrée.

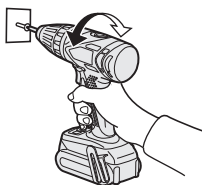

Comment utiliser le crochet de ceinture

AVERTISSEMENT!

- Assurez-vous de bien accrocher le crochet de ceinture à l'unité principale en serrant bien la vis. Si le crochet de ceinture n'est pas bien fixé à l'unité principale, le crochet peut se décrocher et l'unité peut tomber. Cela pourrait entraîner un accident ou des blessures.

- Vérifiez régulièrement le serrage de la vis. Si elle est desserrée, resserrez-la bien.
- Assurez-vous d'accrocher fermement et de manière sûre le crochet de ceinture sur une ceinture de taille ou une autre ceinture. Faites attention que l'appareil ne glisse pas de la ceinture. Cela pourrait entraîner un accident ou des blessures.
- Lorsque l'unité principale est tenue par le crochet de ceinture, évitez de sauter ou de courir. Le crochet pourrait glisser et l'unité principale pourrait tomber. Cela pourrait entraîner un accident ou des blessures.
- Lorsque le crochet de ceinture n'est pas utilisé, assurez-vous de le remettre dans sa position de stockage. Le crochet pourrait se prendre dans quelque chose. Cela pourrait entraîner un accident ou des blessures.
- Lorsque l'appareil est accroché à la taille par le crochet de ceinture, ne fixez pas de mèche autre qu'une mèche de serrage sur l'appareil. Un objet pointu tel qu'une mèche de perçage pourrait entraîner un accident ou des blessures.

Pour changer le côté d'installation du crochet de ceinture

Le crochet de ceinture peut être fixé sur les deux côtés de l'appareil.

1. Retrait du crochet
 - (1) Retirez la vis.
 - (2) Sortez le crochet.



2. Fixation du crochet sur l'autre côté
 - (1) Insérez le crochet de l'autre côté.
 - (2) Serrez complètement la vis pour qu'elle reste fermement en place.

Panneau de commande

EY7441/EY7940/EY74A1

EY7443

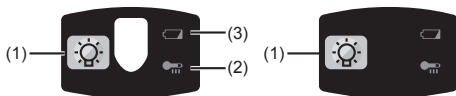

(1) Lumière DEL

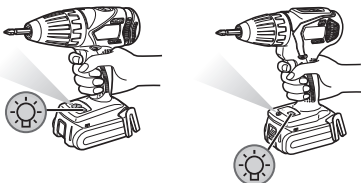

Avant d'utiliser la lumière DEL, tirez toujours une fois l'interrupteur d'alimentation.

Appuyez sur la touche de la lumière DEL



La lumière éclaire avec un courant de très faible intensité qui n'affecte pas négativement la performance de l'outil ou la capacité de la batterie pendant son utilisation.

MISE EN GARDE:

- La lumière DEL incorporée est conçue pour éclairer temporairement la petite zone de travail.
- Ne l'utilisez pas comme remplacement d'une torche normale, elle n'est pas assez lumineuse.
- La lumière DEL s'éteint quand l'outil n'est pas utilisé pendant 5 minutes.

Mise en garde: NE REGARDEZ PAS DIRECTEMENT LE FAISCEAU.

L'utilisation de commandes ou de réglages ou l'exécution de procédures autres que ceux spécifiés dans ce manuel peut entraîner l'exposition à de dangereuses radiations.

(2) Témoin d'avertissement de surchauffe



Arrêt
(fonctionnement
normal)

Allumé:
Surchauffe
(moteur)

Clignotant:
Surchauffe
(batterie)

Indique que le fonctionnement a été arrêté à la suite d'une surchauffe du moteur ou de la batterie.

Pour protéger le moteur ou la batterie, veillez à bien noter les points suivants lorsque vous effectuez cette opération.

- Si le moteur ou la batterie deviennent chauds, la fonction de protection sera activée et le moteur ou la batterie cesseront de fonctionner. Le témoin d'avertissement de surchauffe s'allume ou clignote sur le panneau de commande lorsque cette caractéristique est active.
- Si la caractéristique de protection contre la surchauffe s'active, laissez l'outil se refroidir complètement (au moins 30 minutes). L'outil est prêt à être utilisé lorsque le témoin d'avertissement de surchauffe s'éteint.
- Evitez d'utiliser l'outil d'une façon qui activerait de façon répétée la caractéristique de protection contre la surchauffe.
- Si l'outil est utilisé de façon continue sous haute charge, ou s'il est utilisé dans un environnement chaud (en été par exemple), il est possible que la caractéristique de protection contre la surchauffe s'active fréquemment.
- Si l'outil est utilisé dans un environnement froid (en hiver par exemple), ou s'il est arrêté fréquemment pendant l'utilisation, il est possible que la caractéristique de protection contre la surchauffe ne s'active pas.

- Le niveau de température ambiante moyenne se situe entre 0°C (32°F) et 40°C (104°F).

Si la batterie autonome est utilisée alors que sa température est inférieure à 0°C (32°F), l'outil pourrait ne pas fonctionner correctement.

- Lorsqu'une batterie autonome froide (endessous de 0°C (32°F)) doit être rechargée dans une pièce chaude, laissez la batterie autonome dans la pièce pendant une heure au moins et rechargez-la quand elle a atteint la température ambiante.
- Si l'outil est utilisé dans un environnement froid (en hiver par exemple), ou s'il est arrêté fréquemment pendant l'utilisation, il est possible que la caractéristique de protection contre la surchauffe ne s'active pas.

La performance du EY9L42 se dégrade considérablement à une température égale ou inférieure à 10 °C en raison des conditions de travail et d'autres facteurs.

(3) Témoin d'avertissement de batterie basse

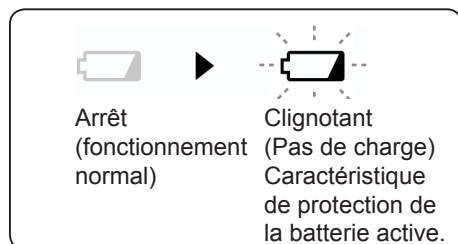

Une décharge excessive (totale) des batteries aux ions de lithium réduit leur durée de vie de façon notable. L'outil comprend une caractéristique de protection de la batterie conçue pour empêcher une décharge excessive de la batterie autonome.

La caractéristique de protection de la batterie s'active automatiquement avant que la batterie ne perde sa charge, entraînant le clignotement du témoin d'avertissement de batterie basse.

- Dès que vous remarquez le clignotement du témoin d'avertissement de batterie basse, rechargez immédiatement la batterie autonome.

- Si l'outil est démarré avec trop peu de batterie restante, il pourra s'arrêter en cours d'opération sans que le voyant d'avertissement de batterie faible ne clignote avant cela. Cela indiquera qu'il y a trop peu de batterie disponible pour utiliser l'outil et que le bloc batterie devra être rechargé avant toute utilisation.
- Si l'outil est sujet à une charge soudaine durant son utilisation, cela provoquera le verrouillage du moteur, le détecteur de prévention des décharges pourrait être déclenché et le voyant de batterie faible pourrait clignoter. Le voyant arrêtera de clignoter une fois que vous aurez géré la raison du verrouillage du moteur et que vous aurez activé la gâchette.

EY7441/EY7940/EY74A1

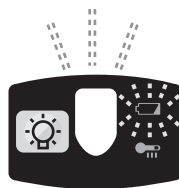

EY7443



- Le système de protection de la batterie peut s'activer lorsqu'une forte charge est brusquement envoyée dans le moteur même si une charge suffisante de batterie demeure. Dans ce cas, les deux voyants, celui d'avertissement de batterie faible et celui de la lumière LED clignoteront (EY7443, EY74A1).
- Si les deux voyants d'avertissement de batterie faible et de la lumière LED clignotent, réduisez la force avec laquelle vous appuyez sur la visseuse ou, si vous utilisez la perceuse, ajustez la vitesse sur un réglage plus bas (EY7443, EY74A1).
- Si l'outil ne bascule pas entre la vitesse RAPIDE et la vitesse LENTE en mode AUTO, le moteur s'arrête et les témoins d'avertissement de batterie faible et de surchauffe clignotent en alternance. Il ne s'agit pas d'un dysfonctionnement.

- Si les deux témoins clignotent par alternance, appuyez à nouveau sur la gâchette. (EY7443)

[Batterie]

Pour une utilisation correcte de la batterie autonome

Batterie autonome Li-ion

- Pour une longévité optimale de la batterie, rangez la batterie autonome Li-ion sans la charger après l'avoir utilisée.
- Lors de la charge de la batterie autonome, assurez-vous que les bornes du chargeur de batterie sont libres de tout corps étranger comme de la poussière et de l'eau, etc. Nettoyez les bornes avant de charger la batterie autonome si des corps étrangers se trouvent sur les bornes.
La durée de vie des bornes de la batterie autonome peut être affectée par des corps étrangers comme de la poussière et de l'eau, etc. pendant le fonctionnement.
- Lorsque vous n'utilisez pas la batterie autonome, éloignez-la d'autres objets métalliques tels que : trombones, pièces de monnaie, clés, clous, vis et autres petits objets métalliques susceptibles de connecter les bornes entre elles.
Si vous court-circuitez les bornes de la batterie, vous risquez de causer des étincelles, de vous brûler ou de provoquer un incendie.
- Lors de l'utilisation de la batterie autonome, assurez-vous de la bonne ventilation du lieu de travail.
- Lorsque la batterie autonome est retirée du corps de l'outil, remplacez immédiatement le couvercle de la batterie autonome afin d'empêcher la poussière ou la crasse de contaminer les bornes de la batterie et de provoquer un court-circuit.

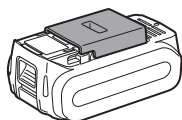

Longévité des batteries autonomes

Les batteries rechargeables ont une longévité limitée. Si le temps de fonctionnement devient très court après la recharge, remplacez la batterie autonome par une neuve.

Recyclage de la batterie autonome

ATTENTION:

Pour la protection de l'environnement naturel et le recyclage des matériaux, veillez à mettre la batterie au rebut à un endroit prévu officiellement à cet effet, s'il y en a un dans votre pays.

[Chargeur de batterie]

Recharge

MISE EN GARDE:

- Si la température de la batterie autonome descend en dessous de -10°C (14°F) environ, la charge s'arrête automatiquement afin de prévenir la dégradation de la batterie.
- Le niveau de température ambiante moyenne se situe entre 0°C (32°F) et 40°C (104°F).
Si la batterie autonome est utilisée alors que sa température est inférieure à 0°C (32°F), l'outil pourrait ne pas fonctionner correctement.
- Lorsqu'une batterie autonome froide (en dessous de 0°C (32°F)) doit être rechargée dans une pièce chaude, laissez la batterie autonome dans la pièce pendant une heure au moins et rechargez-la quand elle a atteint la température ambiante.
- Laissez refroidir le chargeur quand vous rechargez plus de deux batteries autonomes à la suite.
- Ne mettez pas vos doigts dans les trous des connecteurs lorsque vous prenez les chargeurs ou à n'importe quelle occasion.

Pour éviter les risques d'incendie ou d'endommagement du chargeur de batterie.

- N'utilisez pas de source d'alimentation provenant d'un générateur de moteur.
- Ne bouchez pas les trous d'aération du chargeur et de la batterie autonome.

- Débranchez le chargeur lorsque vous ne l'utilisez pas.

REMARQUE:

Votre batterie autonome n'est pas complètement chargée au moment de l'achat. Veillez à bien charger complètement la batterie avant son utilisation.

Chargeur de batterie

1. Branchez le cordon d'alimentation du chargeur dans une prise secteur.
2. Introduisez soigneusement la batterie autonome dans le chargeur.
 - 1) Alignez les marques d'alignement et placez la batterie dans le poste d'accueil sur le chargeur.
 - 2) Faites glisser vers l'avant dans le sens de la flèche.



3. Pendant la charge, le témoin s'allume. Lorsque la charge est terminée, un interrupteur électronique s'actionne pour protéger la batterie.

- La charge ne peut pas être réalisée si la batterie autonome est chaude (par exemple, à la suite d'un long travail de perçage).

Le témoin d'attente orange clignote jusqu'à ce que la batterie se soit refroidie. La charge commence alors automatiquement.

4. Le témoin de charge (vert) clignote lentement dès que la batterie est chargée à environ 80%.
5. Lorsque le chargement est terminé, le témoin de charge de couleur verte s'éteint.
6. Lorsque la température de la batterie autonome est de 0°C ou moins, la batterie autonome prend plus longtemps à charger que la durée standard. Même lorsque la batterie est complètement chargée, elle n'aura qu'environ 50% de la puissance d'une batterie complètement chargée à une température de fonctionnement normale.
7. Consultez un distributeur agréé si le témoin de charge (vert) ne s'éteint pas.
8. Si une batterie complètement chargée est à nouveau insérée dans le chargeur, le témoin de charge s'allume. Après quelques minutes, le témoin de charge de couleur verte s'éteindra.

INDICATION DU VOYANT

		Chargement terminé. (Pleine charge)
		La batterie est chargée à environ 80%.
		Chargement en cours.
		Le chargeur est branché dans la prise secteur. Prêt pour la charge.
		Témoin de l'état de charge Gauche: vert Droite: orange s'affichent.
		La batterie autonome est froide. La batterie autonome est chargée lentement pour réduire l'effort de la batterie.
		La batterie autonome est chaude. La charge commence lorsque la température de la batterie autonome descend. Lorsque la température de la batterie autonome est de -10°C ou moins, le témoin de charge (orange) se met également à clignoter. La charge commence lorsque la température de la batterie autonome augmente.
		Impossible de charger. Colmatage par la poussière ou mauvais fonctionnement de la batterie autonome.

Éteint

Allumé

Clignote

Avis aux utilisateurs concernant la collecte et l'élimination des piles et des appareils électriques et électroniques usagés



Apposé sur le produit lui-même, sur son emballage, ou figurant dans la documentation qui l'accompagne, ce pictogramme indique que les piles et appareils électriques et électroniques usagés doivent être séparés des ordures ménagères.

Afin de permettre le traitement, la valorisation et le recyclage adéquats des piles et des appareils usagés, veuillez les porter à l'un des points de collecte prévus, conformément à la législation nationale en vigueur ainsi qu'aux directives 2002/96/CE et 2006/66/CE.

En éliminant piles et appareils usagés conformément à la réglementation en vigueur, vous contribuez à prévenir le gaspillage de ressources précieuses ainsi qu'à protéger la santé humaine et l'environnement contre les effets potentiellement nocifs d'une manipulation inappropriée des déchets.

Pour de plus amples renseignements sur la collecte et le recyclage des piles et appareils usagés, veuillez vous renseigner auprès de votre mairie, du service municipal d'enlèvement des déchets ou du point de vente où vous avez acheté les articles concernés.

Le non-respect de la réglementation relative à l'élimination des déchets est passible d'une peine d'amende.

Pour les utilisateurs professionnels au sein de l'Union européenne

Si vous souhaitez vous défaire de pièces d'équipement électrique ou électronique, veuillez vous renseigner directement auprès de votre détaillant ou de votre fournisseur.

[Information relative à l'élimination des déchets dans les pays extérieurs à l'Union européenne]

Ce pictogramme n'est valide qu'à l'intérieur de l'Union européenne. Pour connaître la procédure applicable dans les pays hors Union Européenne, veuillez vous renseigner auprès des autorités locales compétentes ou de votre distributeur.

Note relative au pictogramme à apposer sur les piles (voir les 2 exemples ci-contre)

Le pictogramme représentant une poubelle sur roues barrée d'une croix est conforme à la réglementation. Si ce pictogramme est combiné avec un symbole chimique, il remplit également les exigences posées par la Directive relative au produit chimique concerné.

V. ENTRETIEN

Nettoyez l'appareil au moyen d'un chiffon sec et propre. N'utilisez ni eau, ni solvant, ni produit de nettoyage volatil.

Au cas où l'intérieur de l'outil ou du bloc batterie serait exposé à de l'eau, enlevez l'eau et laissez sécher dès que possible.

Enlevez soigneusement toutes saletés ou limailles de fer qui s'accumulent à l'intérieur de l'outil. Si vous rencontrez des problèmes lors de l'utilisation de l'outil, prenez contact avec votre centre de service agréé le plus proche.

VI. ACCESSOIRES

Utilisez uniquement des mèches convenant à la taille du mandrin utilisé.

VII. APPENDICE

CAPACITES MAXIMUM RECOMMANDEES

Modèle		EY7441	EY7940	EY7443	EY74A1
Vissage de vis	Vis pour machine	M5			
	Vis à bois	ø6,8 mm			
Perçage	Vis auto perçante	ø6 mm			
	Pour le bois	ø35 mm			
	Pour le métal	ø13 mm			
	Pour la maçonnerie	-	13 mm	-	-

VIII. CARACTERISTIQUES TECHNIQUES

UNITE PRINCIPALE

Modèle		EY7441	EY7940	EY7443	EY74A1	
Tension du moteur		14,4 V			14,4 V	18 V
Vitesse sans charge	Bas	70~400min ⁻¹	60~400min ⁻¹	50~480min ⁻¹	80~600min ⁻¹	
	Haut	200~1400min ⁻¹	160~1400 min ⁻¹	130~1400 min ⁻¹	220~1750 min ⁻¹	
	AUTO	-	-	160~1400 min ⁻¹	-	-
Vitesse de percussion souffl erie par minute	Bas	-	1260~7200 min ⁻¹	-	-	-
	Haut	-	3600~25200 min ⁻¹	-	-	-
Capacité du mandrin		ø1.5 mm - ø13 mm				
Couple de serrage de l'embrayage		Environ 0,5 N·m – 4,4 N·m	Environ 1,0 N·m – 4,4 N·m	Environ 0,5 N·m – 4,4 N·m	Environ 0,5 N·m – 4,4 N·m	
Longueur totale		193 mm	200 mm	199 mm	203 mm	
Poids (avec la batterie autonome EY9L44)		1,75 kg	1,8 kg	1,85 kg	1,85 kg	-
Poids (avec la batterie autonome EY9L45)		1,75 kg	1,8 kg	1,85 kg	1,85 kg	-
Poids (avec la batterie autonome EY9L50)		-	-	-	-	1,95 kg
Poids (avec la batterie autonome EY9L51)		-	-	-	-	1,95 kg
Vibrations sonores		Voir la fiche ci-jointe				

BATTERIE AUTONOME

N° du modèle	EY9L41	EY9L42	EY9L44	EY9L45	EY9L50	EY9L51
Stockage de la batterie	Li-ion Battery					
Tension de la batterie	14,4V DC (3,6V x 4 piles)		14,4V DC (3,6V x 8 piles)		18V DC (3,6V x 10 piles)	

CHARGEUR DE BATTERIE

N° du modèle	EY0L81					
Puissance nominale	Voir la plaque signalétique se trouvant sur le côté inférieur du chargeur.					
Poids	0,93 kg					
Durée de chargement	EY9L41	EY9L42	EY9L44	EY9L45	EY9L50	EY9L51
	Utilisable:45min	Utilisable:30min	Utilisable:50min	Utilisable:65min	Utilisable:50min	Utilisable:65min
	Plein:60min	Plein:35min	Plein:65min	Plein:80min	Plein:65min	Plein:80min
N° du modèle	EY0L82					
Puissance nominale	Voir la plaque signalétique se trouvant sur le côté inférieur du chargeur.					
Poids	0,93 kg					
Durée de chargement	EY9L41	EY9L42	EY9L44	EY9L45	EY9L50	EY9L51
	Utilisable:35min	Utilisable:30min	Utilisable:40min	Utilisable:50min	Utilisable:40min	Utilisable:55min
	Plein:50min	Plein:35min	Plein:55min	Plein:60min	Plein:55min	Plein:70min

REMARQUE: Ce tableau peut inclure des modèles non disponibles dans votre région. Veuillez vous reporter au catalogue général le plus récent.

REMARQUE: Pour obtenir le nom et l'adresse du revendeur, veuillez consulter la carte de garantie incluse.

Istruzioni originalmente scritte in: inglese
Istruzioni originali tradotte in: altre lingue

Leggere le “Istruzioni per la Sicurezza”
ed i seguenti punti, prima di utilizzare
l'apparecchio.

I. USO PREVISTO

Questi utensili possono essere utilizzati per serrare viti e per eseguire fori nel legno, a seconda della modalità selezionata. Il modello EY7960 può inoltre essere utilizzato per eseguire fori in calcestruzzo soffice e materiali simili in modalità martello.

Leggere le “Istruzioni per la Sicurezza”
ed i seguenti punti, prima di utilizzare
l'apparecchio.

II. NORME DI SICUREZZA SUPPLEMENTARI



- 1) **Indossare delle protezioni uditive.**
L'esposizione al rumore può causare la perdita dell'udito.
- 2) **Utilizzare l'impugnatura ausiliaria fornita con l'utensile.**
La perdita del controllo può causare danni personali.
- 3) **Quando esiste la possibilità che l'utensile di taglio entri a contatto con fili elettrici nascosti, afferrare gli utensili alimentati elettricamente per mezzo di apposite superfici isolanti:** il contatto con un filo elettrico “attivo” può “attivare” le parti metalliche esposte dell'utensile e provocare scosse elettriche a carico dell'operatore.
- 4) Se il lavoro produce polvere, indossare una mascherina.
- 5) Tenere presente che lo strumento è sempre pronto per l'uso, poiché non è necessario collegarlo ad una presa di corrente.
- 6) Durante la trapanatura o l'avvitamento su pareti, pavimenti, ecc. si potrebbero incontrare fili elettrici in tensione. **NON TOCCARE IL MANDRINO RAPIDO ESAGONALE O QUALSIASI ALTRA PARTE METALLICA SULLA PARTE ANTERIORE DELL'UTENSILE!** Tenere l'attrezzo esclusivamente per l'impugnatura di plastica, per evitare scosse nel caso di trapanatura di un cavo sotto tensione.
- 7) Se la punta dovesse incastrarsi, spegnere immediatamente l'utensile con l'interruttore a scatto, così da evitare un sovraccarico che potrebbe danneggiare il pacco batteria o il motore.
Utilizzare il movimento inverso per rimuovere i bit incastrati.

- 8) NON utilizzare la leva di avanzamento/ inversione quando l'interruttore principale è su ON. La batteria si scarica rapidamente e l'apparecchio può subire dei danni.
- 9) Durante la ricarica, il caricabatteria potrebbe riscaldarsi leggermente. Questo è normale. NON ricaricare la batteria troppo a lungo.
- 10) Quando si ripone o si trasporta l'utensile, regolare la leva di avanzamento/inversione nella posizione centrale (blocco interruttore).
- 11) Non sottoporre lo strumento a sforzi tenendo premuto a metà il grilletto di controllo velocità (modalità di controllo della velocità) in modo che il motore si arresti.
- 12) Non utilizzare il selettore di velocità (BASSO-ALTO) mentre si tira il grilletto di controllo velocità. Questo comporterebbe un rapido consumo della batteria ricaricabile o un danneggiamento del meccanismo interno del motore.

⚠ AVVERTIMENTO:

- Usare esclusivamente i pacchi batteria Panasonic progettati per l'uso con questo attrezzo ricaricabile.
- Panasonic non può essere ritenuta responsabile per eventuali danni o incidenti causati dall'uso di un pacco batteria riciclato o contraffatto.
- Non smaltire il pacco batteria in falò, né esporlo a calore eccessivo.
- Non avvitare chiodi o simili nel pacco batteria, non sottoporlo ad urti, non disassemblarlo, né tentare di modificarlo.
- Impedire che oggetti metallici vengano a contatto con i terminali del pacco batteria.
- Non trasportare, né conservare il pacco batteria nello stesso contenitore di chiodi od oggetti metallici simili.

- Non caricare il pacco batteria in luoghi con alte temperature, come vicino al fuoco o alla luce diretta del sole. In caso contrario, la batteria potrebbe surriscaldarsi, incendiarsi, o esplodere.
- Usare esclusivamente l'apposito caricabatteria per caricare il pacco batteria. In caso contrario, la batteria potrebbe presentare fughe, surriscaldarsi, o esplodere.
- Dopo aver rimosso il pacco batteria dall'attrezzo o dal caricabatteria, rimontare sempre il coperchio del pacco batteria. In caso contrario, i contatti della batteria potrebbero andare in cortocircuito, con conseguente rischio d'incendio.
- Se il pacco batteria risulta deteriorato, sostituirlo con uno nuovo. L'uso prolungato di un pacco batteria danneggiato può generare calore, danni e incendi.

Simbolo	Significato
V	Volt
---	Corrente diretta
n_0	Velocità senza carico
$\dots\text{min}^{-1}$	Giri o reciprocazioni per minuto
Ah	Capacità elettrica del pacco batteria
	Per ridurre il pericolo di lesioni, è necessario leggere e comprendere il manuale di istruzioni.
	Solo per uso interno.

III. MONTAGGIO

Applicazione e rimozione del bit

NOTA:

Quando si installano o si rimuovono le punte, scollegare il pacco batteria dall'utensile oppure posizionare l'interruttore nella posizione centrale (blocco interruttore).

Questo utensile è dotato di un mandrino senza chiave.

1. Installazione

Inserire la punta e girare il collarino di blocco in senso orario (posizionandosi frontalmente) per serrare saldamente finché non si sente un click.

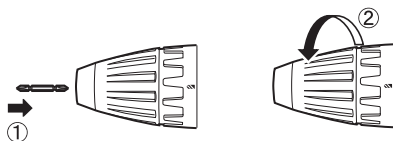

2. Rimozione

Girare il collarino di blocco in senso antiorario (posizionandosi frontalmente), quindi rimuovere la punta.

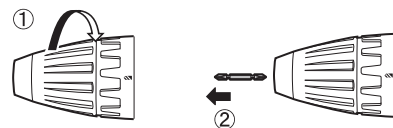

NOTA:

In caso di gioco eccessivo sul mandrino, posizionare saldamente il trapano e ① aprire le ganasce girando il collarino di blocco e ② serrare la vite (vite di sinistra) mediante un cacciavite girando in senso antiorario (posizionandosi frontalmente).



Applicazione o rimozione del pacco batteria

1. Per collegare il pacco batteria:
Installare il pacco batteria, allineandosi con le marcature.
 - Far scorrere il pacco batteria finché non si blocca in posizione.

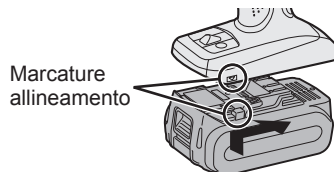

2. Per rimuovere il pacco batteria:
Tirare il tasto sulla parte anteriore per rilasciare il pacco batteria.

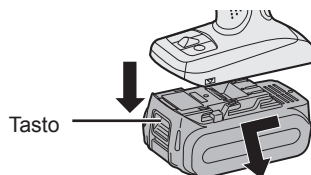

IV. FUNZIONAMENTO

[Corpo principale]

Uso dell'interruttore

1. La velocità aumenta proporzionalmente alla pressione del grilletto. All'inizio dei lavori, premere leggermente il grilletto per iniziare lentamente la rotazione.
2. Viene impiegato un controller elettronico di reazione per garantire una coppia elevata anche in caso di bassa velocità.
3. Il freno si attiva quando il grilletto viene rilasciato e il motore si ferma immediatamente.

NOTA:

Quando il freno si attiva, si potrebbe udire un rumore di frenata. È normale.

PRECAUZIONE:

Quando si tira la levetta per avviare il prodotto, possono trascorrere alcuni istanti prima che la rotazione inizi. Ciò, tuttavia, non è un malfunzionamento.

*L'intervallo di tempo è dovuto al fatto che il circuito del prodotto si avvia quando la leva viene tirata per la prima volta dopo che è stato inserito un pacco batteria nuovo o dopo che il prodotto non è stato utilizzato per almeno 1 minuto (o 5 minuti se la luce LED è accesa). Dalla seconda volta in poi, la rotazione si avvierà senza intervalli.

Uso della leva di avanzamento/inversione

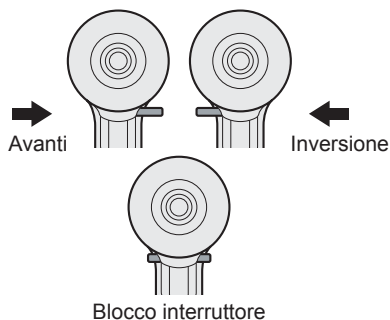

PRECAUZIONE:

Per evitare danni, non usare la leva di avanzamento/inversione finché il bit non si arresta completamente.

Uso dell'interruttore di rotazione in avanti

1. Spingere la leva per la rotazione in avanti.
2. Premere leggermente il grilletto per avviare lentamente l'utensile.
3. La velocità aumenta proporzionalmente alla pressione del grilletto, per un serraggio delle viti e una trapanatura efficaci. Il freno si attiva e il mandrino si ferma immediatamente quando il grilletto viene rilasciato.
4. Dopo l'uso, riportare la leva nella posizione centrale (blocco interruttore).

Uso dell'interruttore di rotazione all'indietro

1. Spingere la leva per la rotazione all'indietro. Controllare la direzione di rotazione prima dell'uso.
2. Premere leggermente il grilletto per avviare lentamente l'utensile.
3. Dopo l'uso, riportare la leva nella posizione centrale (blocco interruttore).

Impostazione coppia mandrino

Regolare la coppia su una delle 18 impostazioni per mandrino o sulla posizione "2" (EY7441, EY74A1).

Regolare la coppia su una delle 18 impostazioni per mandrino o sulla posizione "2", "1" (EY7940).

NOTA:

Assicurarsi sempre di interrompere il funzionamento dell'attrezzo e di allontanarlo dal lavoro, quando dal modo trapanatura si seleziona il modo percussione oppure quando si passa dal modo trapanatura al modo percussione ruotando la leva di innesto.

PRECAUZIONE:

Impostare la frizione su questa marcatura (◁) prima dell'uso.

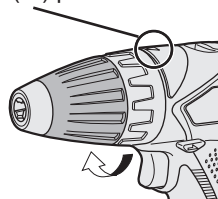

Se dopo aver usato l'apparecchio per l'avvitamento non si riesce a ruotare l'impugnatura della frizione nella posizione di trapanatura o percussione, si suggerisce di ruotarla nella posizione 1 e di provare quindi a sollecitare la frizione stessa usandolo per un secondo.

Selezione velocità

Scegliere una velocità alta o bassa in base all'uso. (EY7441, EY7940, EY74A1)



Più si tira il grilletto di controllo velocità variabile, più aumenta la velocità. Selezionare la velocità bassa, alta o automatica adatta all'uso (EY7443)

BASSO ← ALTO → AUTO

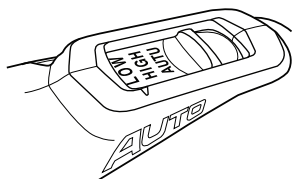

La velocità aumenta tirando il grilletto di controllo della velocità variabile.

EY7443 dispone della modalità AUTO, che rileva il carico sull'utensile e imposta automaticamente la velocità operativa su HIGH o LOW.

Se il carico è basso, l'utensile inizierà a funzionare sempre alla velocità HIGH.

Quando la coppia di serraggio aumenta, l'utensile passa alla velocità LOW. Impugnare saldamente l'utensile in modo che non sfugga di mano a causa della maggiore coppia di serraggio.

Durante il funzionamento in modalità AUTO, il passaggio alla velocità operativa HIGH o LOW dipende dalle condizioni specifiche di lavoro. Queste variazioni di funzionamento sono nella norma e non sono da considerarsi un malfunzionamento.

Nota: quando si seleziona AUTO sull'EY7443

Durante il funzionamento in modalità AUTO, l'utensile potrebbe passare alla velocità LOW con carichi limitati se la batteria sta per esaurirsi o se la temperatura del pacco batteria è bassa (0°C o meno). In questi casi, caricare il pacco batteria o aumentarne la temperatura prima dell'uso tenendolo in ambiente riscaldato per almeno un'ora.

A seconda del carico, l'utensile potrebbe passare ripetutamente alla velocità HIGH e poi LOW o viceversa. Se si desidera evitare questi passaggi, scegliere la velocità HIGH o LOW manualmente.

PRECAUZIONE:

- Verificare il selettore di velocità prima dell'uso.
- Utilizzare ad una velocità bassa quando si necessita di una coppia elevata durante l'uso. L'uso ad una velocità alta quando si necessita di una coppia elevata potrebbe portare ad un arresto del motore.
- Non utilizzare il selettore di velocità (BASSO-ALTO) mentre si tira il grilletto di controllo velocità. Questo comporterebbe un rapido consumo della batteria ricaricabile o un danneggiamento del meccanismo interno del motore.

* Si vedano le specifiche "CAPACITÀ MASSIME CONSIGLIATE".

PRECAUZIONE:

- Onde evitare l'aumento eccessivo della temperatura della superficie dell'utensile, non utilizzare l'utensile consecutivamente mediante l'uso di due o più pacchi batteria. L'utensile necessita di un periodo di raffreddamento prima di passare ad un altro pacco batteria.
- Durante l'uso, non ostruire i fori di ventilazione posti ai lati dell'alloggiamento. In caso contrario, l'apparecchio potrebbe non funzionare correttamente e guastarsi.
- NON sottoporre lo strumento (motore) a sforzi. In caso contrario, l'apparecchio potrebbe subire danni.
- Usare l'utensile in modo tale che l'aria che fuoriesce dai fori di ventilazione non sia a contatto diretto con la pelle. In caso contrario, ci si potrebbe bruciare.

Funzione blocco punta

1. Con l'interruttore a scatto non ingranato e una punta per cacciavite in posizione, l'utensile può essere utilizzato come un cacciavite manuale (fino a 22,6 N·m, 230 k f-cm, 199 in-lbs).
Ci sarà un po' di gioco sul mandrino; non si tratta di un'anomalia.
2. Questa caratteristica è utile per il serraggio di viti che necessitano di una coppia più elevata rispetto alla coppia massima dell'avvitatore (posizione  sulla frizione), per rafforzare il serraggio di una vite o per allentare una vite estremamente serrata.

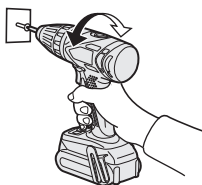

Come utilizzare il gancio da cintura

AVVERTIMENTO!

- Accertarsi di fissare saldamente il gancio da cintura all'apparecchio principale serrando la vite. Quando il gancio da cintura non è fissato saldamente all'apparecchio principale, il gancio stesso può staccarsi e far cadere l'apparecchio. Potrebbero verificarsi incidenti o infortuni.
- Verificare periodicamente il serraggio delle viti. Qualora se ne trovassero di allentate, serrarle saldamente.
- Accertarsi di fissare saldamente il gancio da cintura alla cintura legata in vita o ad un altro tipo di cintura. Prestare attenzione affinché l'apparecchio non scivoli dalla cintura. Potrebbero verificarsi incidenti o infortuni.
- Quando l'apparecchio principale è sostenuto mediante il gancio da cintura, evitare di saltare o correre. Il gancio può scivolare e far cadere l'apparecchio. Potrebbero verificarsi incidenti o infortuni.

- Quando il gancio da cintura non viene utilizzato, riporlo nella posizione iniziale. In caso contrario il gancio da cintura potrebbe rimanere incastrato. Potrebbero verificarsi incidenti o infortuni.
- Quando l'apparecchio è agganciato alla cintura mediante l'apposito gancio, fissare solo bit dell'avvitatore all'utensile. Un oggetto appuntito, come ad esempio un bit, può causare infortuni o incidenti.

Modifica del lato del gancio da cintura

Il gancio da cintura può essere fissato a uno dei due lati dell'apparecchio.

1. Rimozione del gancio
 - (1) Rimuovere la vite.
 - (2) Estrarre il gancio.

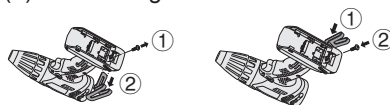

2. Collegamento del gancio sull'altro lato
 - (1) Inserire il gancio nell'altro lato.
 - (2) Serrare la vite fino in fondo.

Pannello di controllo

EY7441/EY7940/EY74A1

EY7443

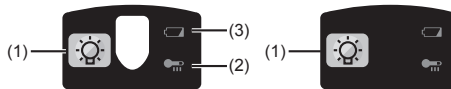

(1) Luce LED

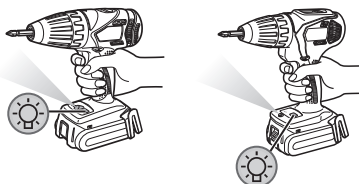

Prima dell'uso della luce LED, premere sempre l'interruttore una volta.

Premere  il pulsante della luce LED.



La luce illumina grazie ad un consumo minimo e non influenza negativamente la prestazione dell'utensile, né la capacità della batteria.

PRECAUZIONE:

- La luce LED incorporata è stata realizzata per l'illuminazione temporanea di un'area di lavoro ridotta.
- Non utilizzarla in sostituzione di una luce normale: la luminosità sarà insufficiente.
- La luce LED si spegne se l'utensile non viene utilizzato per 5 minuti.

Precauzione: NON FISSARE DIRETTAMENTE IL RAGGIO
L'utilizzo di comandi, regolazioni e l'attuazione di istruzioni diversi da quelli qui riportati potrebbero provocare un'esposizione pericolosa alle radiazioni.

(2) Spia avvertenza surriscaldamento



	▶		
Spenta (funzionamento normale)		Acceso: surriscaldamento (motore)	Lampeggiante: surriscaldamento (batteria)
Indica che il funzionamento è stato interrotto a causa del surriscaldamento della batteria.			

Per proteggere il motore o la batteria, tenere presente quanto segue nell'esecuzione del lavoro.

- Se il motore o la batteria si surriscaldano verrà attivata la funzione di protezione, che comporta l'arresto del motore o della batteria. Quando questa funzione è attiva, sul pannello di controllo lampeggia la spia di avvertenza da surriscaldamento.
- Se si attiva la protezione da surriscaldamento, lasciare raffreddare completamente l'utensile (per almeno 30 minuti). Quando la spia di avvertenza da surriscaldamento si spegne, l'utensile sarà pronto per l'uso.
- Evitare un uso dell'utensile che porti all'attivazione ripetuta della protezione da surriscaldamento.

- Se l'utensile viene utilizzato in modo continuato in condizioni di intenso lavoro o di temperature elevate (ad esempio in estate), la funzione di protezione da surriscaldamento potrebbe attivarsi di frequente.
- Se l'utensile viene utilizzato in condizioni di temperature molto basse (ad esempio in inverno) o viene utilizzato con intervalli frequenti, la funzione di protezione da surriscaldamento potrebbe non attivarsi.
- La temperatura ambientale si deve aggirare tra 0°C (32°F) e 40°C (104°F). Se il pacco batteria è usato quando la temperatura è al di sotto di 0°C (32°F), lo strumento smetterà di funzionare correttamente.
- Per caricare un pacco batteria freddo (al di sotto di 0°C (32°F)) in un luogo caldo, lasciare il pacco batteria nel locale per oltre un'ora per permettere allo stesso di raggiungere la temperatura ambiente.
- Se l'utensile viene utilizzato in condizioni di temperature molto basse (ad esempio in inverno) o viene utilizzato con intervalli frequenti, la funzione di protezione da surriscaldamento potrebbe non attivarsi. Le prestazioni del modello EY9L42 diminuiscono notevolmente a temperature pari e al di sotto di 10°C a causa delle condizioni operative e altri fattori.

(3) Spia avvertenza batteria scarica

	▶	
Spenta (funzionamento normale)		Lampeggiante (no carica) Funzione protezione batteria attiva

Lo scaricarsi eccessivo (totale) delle batterie a ioni di litio diminuisce drasticamente la loro autonomia. L'avvitatore è dotato di una funzione di protezione della batteria realizzata per evitare lo scaricarsi eccessivo del pacco batteria.

- La funzione di protezione della batteria si attiva immediatamente prima che la batteria perda la carica, così da far lampeggiare la spia di avvertenza batteria scarica.

- Se si nota la spia di avvertenza batteria scarica, caricare immediatamente il pacco batteria.
- Se la carica residua della batteria è molto ridotta, il prodotto potrebbe smettere di funzionare senza che la spia di avvertenza che segnala la riduzione della carica lampeggi. Ciò indica che l'alimentazione è insufficiente e che il pacco batteria deve essere caricato prima di continuare l'uso.
- Se il prodotto viene sottoposto a improvviso sforzo con conseguente blocco del motore, il sensore che previene l'eccessiva scarica potrebbe attivarsi e la spia di avvertenza che segnala la riduzione della carica potrebbe lampeggiare. La spia smetterà di lampeggiare quando la causa del blocco del motore sarà stata risolta e il ciclo riattivato.

EY7441/EY7940/EY74A1

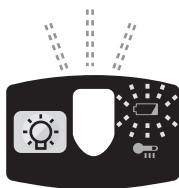

EY7443



- La funzione di protezione della batteria può attivarsi quando il motore risulta improvvisamente sottoposto a sforzo, anche se la batteria è ancora carica. In questo caso, lampeggeranno sia la spia di avvertenza che segnala la riduzione della carica sia la luce LED (EY7443, EY74A1).

- Se la spia di avvertenza che segnala la riduzione della carica della batteria e la luce LED lampeggiano, esercitare meno pressione sul trapano o, se si utilizza un trapano avvitatore, impostare il selettore su una velocità inferiore (EY7443, EY74A1).
- Se l'utensile non effettua il passaggio dalla velocità HIGH a LOW nella modalità AUTO, il motore si arresterà e la spia avvertenza batteria scarica e la spia avvertenza surriscaldamento lampeggeranno in modo alterno. Non si tratta di un guasto.
- Se entrambe le spie lampeggiano in modo alterno, premere nuovamente il grilletto. (EY7443)

[Pacco batteria]

Per un uso corretto del pacco batteria

Pacco batteria Li-ion

- Per una conservazione ottimale della batteria, riporre il pacco batteria agli ioni di litio dopo l'uso senza ricaricarlo.
- Quando il pacco batteria viene caricato, assicurarsi che i terminali sul caricabatteria siano privi di sostanze estranee, quali polvere, acqua, ecc. Pulire i terminali prima di caricare il pacco batteria, qualora vengano trovate sostanze estranee sui terminali. La durata dei terminali del pacco batteria può essere influenzata da sostanze estranee, quali polvere, acqua, ecc. durante il funzionamento.
- Quando il pacco batteria non viene usato, tenerlo lontano da altri oggetti metallici come: clip, monetine, chiavi, chiodi, viti o altri piccoli oggetti metallici che potrebbero creare un collegamento da un terminale all'altro. Cortocircuitare i terminali del pacco batteria potrebbe causare scintille, ustioni oppure un incendio.
- Quando si usa il pacco batteria, assicurarsi che il luogo di lavoro sia ben ventilato.

- Quando si rimuove il pacco batteria dall'alloggiamento principale dell'utensile, riposizionare immediatamente il coperchio del pacco batteria, onde evitare che polvere e sporcizia contaminino i terminali della batteria e causino un cortocircuito.

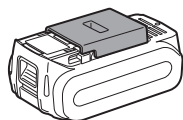

Durata del pacco batteria

Le batterie ricaricabili posseggono una durata limitata. Se il tempo di funzionamento diventa estremamente breve dopo la ricarica, sostituire il pacco batteria con uno nuovo.

Riciclo batteria

ATTENZIONE:

Per ragioni relative alla protezione dell'ambiente e al riciclaggio dei materiali, assicurarsi che lo smaltimento Del prodotto avvenga in un luogo ufficialmente preposto a tale fine (ammesso che esista nell'area dell'utente).

[Caricabatterie]

Ricarica

PRECAUZIONE:

- Qualora la temperatura del pacco batteria scendesse all'incirca al di sotto dei -10°C (14°F), la ricarica s'interrompe automaticamente per impedire la degradazione della batteria.
- La temperatura ambientale si deve aggirare tra 0°C (32°F) e 40°C (104°F). Se il pacco batteria è usato quando la temperature è al di sotto di 0°C (32°F), lo strumento smetterà di funzionare correttamente.
- Per caricare un pacco batteria freddo (al di sotto di 0°C (32°F)) in un luogo caldo, lasciare il pacco batteria nel locale per oltre un'ora per permettere allo stesso di raggiungere la temperature ambiente.

- Lasciate raffreddare il caricatore quando caricate più di due pacchi batterie consecutivamente.
- Non infilate le dita nel foro di contatto per tenere in mano il caricabatterie o altro scopo.

Onde evitare il rischio d'incendio o il danneggiamento del caricabatteria:

- Non usate l'energia fornita da un generatore a motore.
- Non coprite le prese d'aria di caricabatteria e pacco batteria.
- Scollegare il caricabatteria se non in uso.

NOTA:

Al momento dell'acquisto, il pacco batteria non è carico. Assicurarsi di caricare la batteria prima dell'uso.

Caricabatteria

1. Collegare il caricatore alla presa di corrente.
2. Inserire saldamente il pacco batteria nel caricabatteria.
 - 1) Allineare le marcature e collocare la batteria nel raccordo del caricatore.
 - 2) Far scorrere nella direzione indicata dalla freccia.

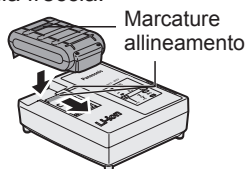

3. Durante la ricarica, la spia di carica si accende. Quando la ricarica è stata completata, un interruttore elettronico interno scatta automaticamente per evitare la sovraccarica.
 - La ricarica non avviene se il pacco batteria è caldo (per esempio, subito dopo l'uso per un lavoro pesante). La spia di standby arancione lampeggia mentre la batteria si sta raffreddando. La ricarica comincia poi automaticamente.
4. La spia di carica (verde) lampeggia lentamente quando la batteria è carica per l'80% circa.

5. A ricarica completata, la spia verde si spegne.
6. Qualora la temperatura del pacco batteria raggiunga gli 0°C o meno, il tempo di ricarica è maggiore rispetto al tempo di ricarica normale. Anche a batteria completamente carica, l'utensile dispone di circa il 50% dell'energia di cui dispone una batteria carica alla temperatura di esercizio normale.

7. Se la spia di carica (verde) non si spegne, rivolgersi a un rivenditore autorizzato.
8. Se un pacco batteria completamente ricaricato viene inserito di nuovo nel caricabatteria, la spia di carica si illumina. Dopo alcuni minuti, la spia di carica verde si spegnerà.

SEGNALI SPIE

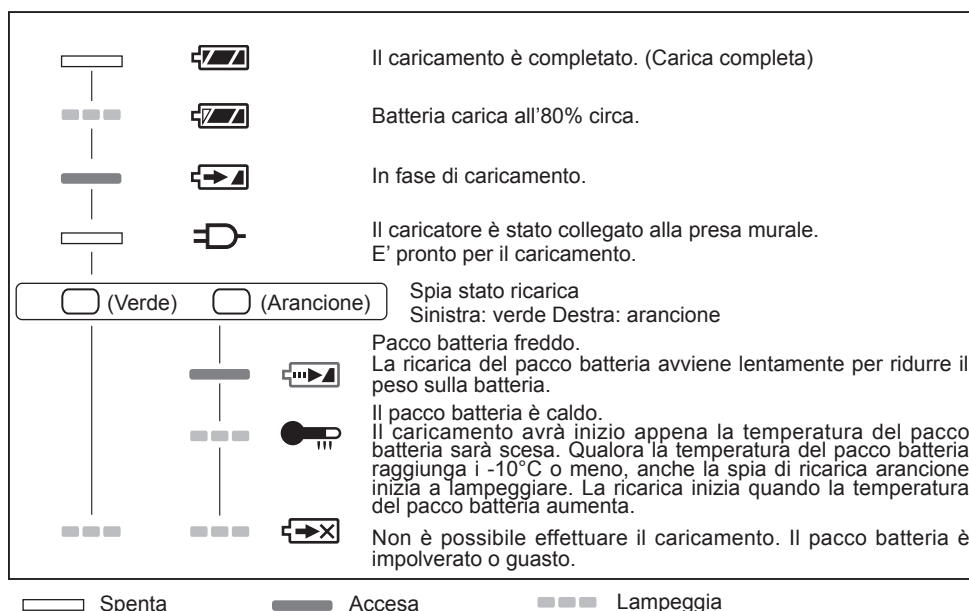

Informazioni per gli utenti sulla raccolta e l'eliminazione di vecchie apparecchiature e batterie usate



Questi simboli sui prodotti, sull'imballaggio, e/o sulle documentazioni o manuali accompagnanti i prodotti indicano che i prodotti elettrici, elettronici e le batterie usate non devono essere buttati nei rifiuti domestici generici.

Per un trattamento adeguato, recupero e riciclaggio di vecchi prodotti e batterie usate, vi preghiamo di portarli negli appositi punti di raccolta, secondo la legislazione vigente nel vostro Paese e le Direttive 2002/96/EC e 2006/66/EC.

Smaltendo correttamente questi prodotti e le batterie, contribuirete a salvare importanti risorse e ad evitare i potenziali effetti negativi sulla salute umana e sull'ambiente che altrimenti potrebbero verificarsi in seguito ad un trattamento inappropriato dei rifiuti.

Per ulteriori informazioni sulla raccolta e sul riciclaggio di vecchi prodotti e batterie, vi preghiamo di contattare il vostro comune, i vostri operatori per lo smaltimento dei rifiuti o il punto vendita dove avete acquistato gli articoli. Sono previste e potrebbero essere applicate sanzioni qualora questi rifiuti non siano stati smaltiti in modo corretto ed in accordo con la legislazione nazionale.

Per utenti commerciali nell'Unione Europea

Se desiderate eliminare apparecchiature elettriche ed elettroniche, vi preghiamo di contattare il vostro commerciante od il fornitore per maggiori informazioni.

[Informazioni sullo smaltimento rifiuti in altri Paesi fuori dall'Unione Europea]

Questi simboli sono validi solo all'interno dell'Unione Europea. Se desiderate smaltire questi articoli, vi preghiamo di contattare le autorità locali od il rivenditore ed informarvi sulle modalità per un corretto smaltimento.

Nota per il simbolo delle batterie (esempio con simbolo chimico riportato sotto il simbolo principale):

Questo simbolo può essere usato in combinazione con un simbolo chimico; in questo caso è conforme ai requisiti indicati dalla Direttiva per il prodotto chimico in questione.

V. MANUTENZIONE

Per la pulizia dell'apparecchio, utilizzare un panno morbido ed asciutto. NON usare un panno bagnato, solventi, benzina od altre sostanze volatili per la pulizia.

Qualora l'interno del prodotto o del pacco batteria si bagni, togliere immediatamente l'acqua e fare asciugare il prima possibile.

Rimuovere accuratamente la polvere e le limature di ferro accumulate nel prodotto. In caso di problemi durante l'uso dello strumento, contattare il più vicino centro di assistenza autorizzato.

VI. ACCESSORI

Utilizzare solo i bit adatti per la dimensione del mandrino.

VII. ALLEGATO CAPACITÀ MASSIME CONSIGLIATE

Modello		EY7441	EY7940	EY7443	EY74A1
Avvitamento viti	Vite a ferro	M5			
	Vite da legno	ø6,8 mm			
Trapanatura	Vite autoforante	ø6 mm			
	Per legno	ø35 mm			
	Per metallo	ø13 mm			
	Per lavori di muratura	-	13 mm	-	-

VIII. SPECIFICHE TECNICHE APPARECCHIO PRINCIPALE

Modello		EY7441	EY7940	EY7443	EY74A1	
Tensione motore		14,4 V			14,4 V	18 V
In assenza di carico	Basso	70~400 min ⁻¹		60~400min ⁻¹	50~480min ⁻¹	80~600min ⁻¹
	Alto	200~1400 min ⁻¹		160~1400 min ⁻¹	130~1400 min ⁻¹	220~1750 min ⁻¹
	AUTO	-	-	160~1400 min ⁻¹	-	-
Numero di colpi al minuto	Basso	-	1260~7200 min ⁻¹	-	-	-
	Alto	-	3600~25200 min ⁻¹	-	-	-
Capacità mandrino		ø1.5 mm - ø13 mm				
Coppia frizione		Capacità circa 0,5 N·m – 4,4 N·m	Capacità circa 1,0 N·m – 4,4 N·m	Capacità circa 0,5 N·m – 4,4 N·m	Capacità circa 0,5 N·m – 4,4 N·m	
Lunghezza totale		193 mm	200 mm	199 mm	203 mm	
Peso (con pacco batteria EY9L44)		1,75 kg	1,8 kg	1,85 kg	1,85 kg	-
Peso (con pacco batteria EY9L45)		1,75 kg	1,8 kg	1,85 kg	1,85 kg	-
Peso (con pacco batteria EY9L50)		-	-	-	-	1,95 kg
Peso (con pacco batteria EY9L51)		-	-	-	-	1,95 kg
Vibrazione rumorosa		Consultare il foglio accluso				

PACCO BATTERIA

Modello N°	EY9L41	EY9L42	EY9L44	EY9L45	EY9L50	EY9L51
Accumulatore	Batteria Li-ion					
Tensione batteria	14,4V DC (3,6V x 4 celle)		14,4V DC (3,6V x 8 celle)		18V DC (3,6V x 10 celle)	

CARICABATTERIA

Modello N°	EY0L81					
Potenza	Voir la plaque signalétique se trouvant sur le côté inférieur du chargeur.					
Peso	0,93 kg					
Tempo di caricamento	EY9L41	EY9L42	EY9L44	EY9L45	EY9L50	EY9L51
	Utilizzabile:45min	Utilizzabile:30min	Utilizzabile:50min	Utilizzabile:65min	Utilizzabile:50min	Utilizzabile:65min
	Completa:60min	Completa:35min	Completa:65min	Completa:80min	Completa:65min	Completa:80min

Modello N°	EY0L82					
Potenza	Voir la plaque signalétique se trouvant sur le côté inférieur du chargeur.					
Peso	0,93 kg					
Tempo di caricamento	EY9L41	EY9L42	EY9L44	EY9L45	EY9L50	EY9L51
	Utilizzabile:35min	Utilizzabile:30min	Utilizzabile:40min	Utilizzabile:50min	Utilizzabile:40min	Utilizzabile:55min
	Completa:50min	Completa:35min	Completa:55min	Completa:60min	Completa:55min	Completa:70min

NOTA: Questa tabella può includere dei modelli non disponibili nella propria area.

Fare riferimento al catalogo generale più recente.

NOTA: Per il nome e l'indirizzo del rivenditore, consultare la scheda di garanzia acclusa.

Originele gebruiksaanwijzing: Engels
Vertaling van de originele gebruiksaanwijzing: Andere talen

Lees de “Veiligheidsadviezen” in het afzonderlijke boekje en de onderstaande voorschriften alvorens gebruik.

I. TOEPASSING

Deze gereedschappen kunnen gebruikt worden voor het vastdraaien van schroeven in de draaierstand en voor het boren van gaten in hout en metaal in de boorstand. Bovendien kan model EY7960 worden gebruikt voor het boren van gaten in zacht beton en soortgelijk materiaal in de klopboorstand.

Lees de “Veiligheidsadviezen” in het afzonderlijke boekje en de onderstaande voorschriften alvorens gebruik.

II. EXTRA VEILIGHEIDSVORSCHRIFTEN



- 1) **Draag oorbeschermers.**
Blootstelling aan lawaai kan gehoorverlies veroorzaken.
- 2) **Gebruik de extra handgreep die met het gereedschap is meegeleverd.**
Verlies van controle kan letsel veroorzaken.
- 3) **Houd elektrisch gereedschap vast aan de daarvoor bestemde geïsoleerde grepen als het snijgereedschap in contact kan komen met verborgen bedrading.**
Als het gereedschap in contact komt met bedrading waar stroom op staat, kan de gebruiker via de metalen delen van het gereedschap een elektrische schok krijgen.
- 4) Draag een stofmasker als het werk stof veroorzaakt.
- 5) Denk eraan dat dit gereedschap altijd gebruiksklaar is zonder dat er een stekker in het stopcontact gestoken hoeft te worden.
- 6) Bij het boren of schroeven in muren en vloeren is het mogelijk dat u elektriciteitsdraden raakt. **RAAK DERHALVE NOOIT DE ZESKANTBOORKOP OF ANDERE METALEN ONDERDELEN VAN HET GEREEDSCHAP AAN!** Houd het gereedschap alleen aan de plastic handgreep vast zodat u geen elektrische schok krijgt als u per ongeluk een elektriciteitsdraad raakt.
- 7) Laat de startschakelaar onmiddellijk los als de bit vast komt te zitten. Op deze manier kunt u voorkomen dat de motor overbelast wordt en de motor of de accu wordt beschadigd.
Draai een vastzittende bit in omgekeerde draairichting los.
- 8) Bedien de links/rechtsschakelaar NIET zolang de startschakelaar is ingedrukt. Anders wordt de accu snel ontladen en kan het gereedschap worden beschadigd.

- 9) De acculader wordt tijdens het opladen warm. Dit is normaal. Laad de accu echter NIET te lang op.
- 10) Zet de links/rechtsschakelaar in de middelste stand (schakelaarvergrendeling) indien u het gereedschap opbergt of meeneemt.
- 11) Overbelast het gereedschap niet door de startschakelaar (toerentalregeling) slechts zo ver in te drukken dat de motor tot stilstand komt.
- 12) Bedien de snelheidskeuzeschakelaar (LAAG-HOOG) niet terwijl u de startschakelaar indrukt. Dit kan resulteren in een snelle uitputting van de oplaadbare accu of beschadiging van het interne mechanisme van de motor.

- Gebruik uitsluitend de voorgeschreven acculader voor het opladen van de accu. De accu zou anders kunnen gaan lekken, oververhit worden of exploderen.
- Bevestig altijd het accudeksel nadat u de accu van het gereedschap of de acculader hebt losgemaakt. Het is anders mogelijk dat de accupolen kortgesloten worden met mogelijk brand tot gevolg.
- Wanneer de accu versleten is, moet deze door een nieuwe worden vervangen. Als u een versleten of beschadigde accu blijft gebruiken, kan dit resulteren in hitteontwikkeling, ontbranding of barsten van de accu.

WAARSCHUWING:

- Gebruik enkel Panasonic accu's die bestemd zijn voor gebruik met dit oplaadbare gereedschap.
- Panasonic kan niet aansprakelijk worden gesteld voor schade of ongelukken veroorzaakt door het gebruik van een gerecyclede accu of een namaak-accu.
- Gooi de accu nooit in vuur of stel deze ook niet aan overmatige hitte bloot.
- Sla geen nagels en dergelijke in de accu en stel deze ook niet bloot aan schokken. Probeer de accu ook niet te demonteren of er wijzigingen in aan te brengen.
- Zorg dat de accupolen niet in contact komen met metalen voorwerpen.
- Berg de accu niet in dezelfde doos op waarin nagels of andere metalen voorwerpen zijn.
- Laad de accu niet op een plaats met hoge temperaturen op, zoals in de buurt van een vuur of in direct zonlicht. De accu kan oververhit worden, in brand vliegen of exploderen.

Symbol	Betekenis
V	Volt
===	Gelijkstroom
n _o	Onbelast
...min ⁻¹	Omwentelingen of toeren per minuut
Ah	Elektrische capaciteit van de accu
	Om het risico van letsel te verminderen, dient de gebruiker de gebruiksaanwijzing te lezen en ter kennis te nemen.
	Alleen voor gebruik binnenshuis.

III. MONTAGE

Bevestigen of verwijderen van de bit

OPMERKING:

Voordat u de bit bevestigt of verwijdert, moet u de accu losmaken van het gereedschap of de schakelaar in de middenstand zetten (schakelaarvergrendeling).

Dit gereedschap is uitgerust met een sleutelloze boorkop.

1. Bevestigen

Steek de bit naar binnen en draai de vergrendelkraag rechtsonder (gezien vanaf de voorkant) totdat deze geen klikgeluiden meer maakt en de bit stevig vastzit.

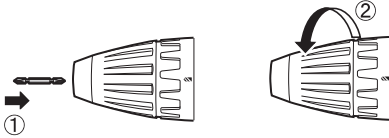

2. Verwijderen

Draai de vergrendelkraag linksom (gezien vanaf de voorkant) en verwijder dan de bit.



OPMERKING:

Als de bit erg veel speling in de boorkop heeft, zet u het gereedschap vast en ① opent dan de boorkopklauwen door aan de vergrendelkraag te draaien, waarna u ② de schroef (linksdraaiende schroefdraad) met een schroevendraaier linksom draait (gezien vanaf de voorkant).



Bevestigen en verwijderen van de accu

1. Bevestigen van de accu:

Zet de uittijntekens tegenover elkaar en bevestig de accu.

- Schuif de accu op het gereedschap totdat deze op de plaats vastklikt.

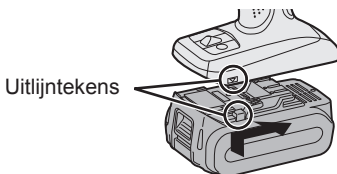

2. Verwijderen van de accu:

Trek vanaf de voorkant aan de knop om de accu los te maken.

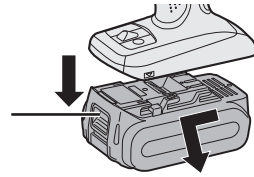

IV. BEDIENING

[Op het gereedschap]

Bediening van de schakelaar

1. De draaisnelheid neemt toe naarmate de startschakelaar verder wordt ingedrukt. Wanneer u begint, drukt u de startschakelaar een klein stukje in zodat de snelheid niet meteen te hoog is.
2. Aangezien er een elektronische regeleenheid met terugkoppeling is toegepast, zal er ook bij lage snelheid een sterk draaimoment zijn.
3. De rem treedt in werking wanneer de startschakelaar wordt losgelaten, waardoor de motor meteen stopt.

OPMERKING:

Wanneer de rem in werking treedt, is het mogelijk dat u een remgeluid hoort. Dit is normaal.

OPGELET:

Wanneer u het apparaat gebruikt door de trekker over te halen kan er mogelijk een opstarttijd zijn voordat de draaiing begint. Dit is geen signaal dat op een defect wijst.

*Deze opstarttijd ontstaat wanneer de trekker voor de eerste keer wordt overgehaald na het installeren van een nieuw accupack of wanneer het apparaat minstens 1 minuut (of minstens 5 minuten wanneer het LED-lampje aan is) niet gebruikt is. De draaiing begint zonder opstarttijd tijdens het tweede en het daaropvolgende gebruik.

Bediening van de startschakelaar en de links/rechtsschakelaar

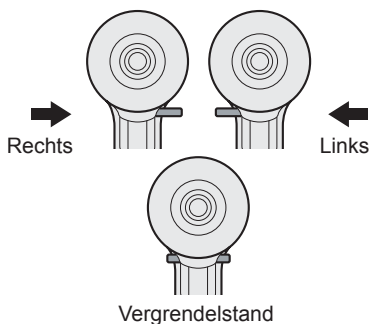

OPGELET:

Bedien de links/rechtsschakelaar niet voordat de bit volledig tot stilstand is gekomen, om beschadiging van de motor te voorkomen.

Bediening van de schakelaar voor rechtsomdraaien

1. Druk de schakelaar voor rechtsomdraaien in.
2. Druk de startschakelaar iets in om het gereedschap langzaam te laten beginnen met draaien.
3. Naarmate de startschakelaar dieper wordt ingedrukt, neemt het toerental toe om de schroeven op efficiënte wijze vast te draaien en te boren. De rem treedt in werking en de boorkop komt vrijwel onmiddellijk tot stilstand wanneer de startschakelaar wordt losgelaten.
4. Zet de schakelaar na gebruik in de middelste stand (vergrendelstand).

Bediening van de schakelaar voor linksomdraaien

1. Druk de schakelaar voor linksomdraaien in. Controleer vóór gebruik de draairichting van de boorkop.
2. Druk de startschakelaar iets in om het gereedschap langzaam te laten beginnen met draaien.
3. Zet de schakelaar na gebruik in de middelste stand (vergrendelstand).

Instellen van het koppelingsdraaimoment

Stel het draaimoment in op een van de 18 koppelingsstanden of kies de “2” stand. (EY7441, EY74A1).

Stel het draaimoment in op een van de 18 koppelingsstanden of kies de “2”, “3” stand. (EY7940).

OPMERKING:

Stop de werking van het gereedschap en neem dit van het materiaal af wanneer u vanaf de boorfunctie overschakelt op de hamerfunctie of wanneer u vanaf de hamerfunctie overschakelt op de boorfunctie door aan de koppelingshendel te draaien.

OPGELET:

Zet de koppelingsinstelling op deze markering (↩) alvorens het gereedschap feitelijk in gebruik te nemen.

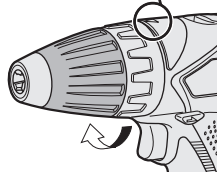

Als de koppelingshendel niet kan worden ingesteld op de boorfunctie of op de hamerfunctie na gebruik van de koppelingsinstelling, moet u de koppelingshendel instellen op stand 1 en de koppeling een seconde lang gebruiken.

Instellen van de snelheid

Kies een hoge of lage snelheid, afhankelijk van de klus. (EY7441, EY7940, EY74A1)



Hoe dieper de startschakelaar met variabele snelheidsregeling wordt ingedrukt, hoe sneller het gereedschap zal draaien.

Kies de trage, snelle of automatische modus afhankelijk van de klus (EY7443)

LAAG ← HOOG → AUTO

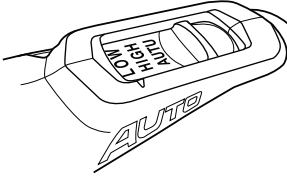

Hoe dieper de startschakelaar met variabele snelheidsregeling wordt ingedrukt, hoe sneller het gereedschap zal draaien.

De EY7443 beschikt over een automatische modus (AUTO), die de belasting op het apparaat detecteert en automatisch wisselt tussen snelle en trage modus (HIGH & LOW speed).

Bij een lage belasting start het apparaat altijd met hoge snelheid (HIGH).

Wanneer het aanhaalkoppel hoger wordt, schakelt het apparaat over naar de lage snelheid (LOW). Houd het apparaat stevig vast, zodat het niet uit uw handen draait door het hogere koppel.

In automatische modus (AUTO) bepalen de specifieke werkomstandigheden of en wanneer het apparaat wisselt tussen snelle en trage modus (HIGH & LOW). Deze gedragsvariaties van het apparaat zijn normaal en bijgevolg geen storing.

Opmerking: Automatische modus (AUTO) op de EY7443

Tijdens de automatische modus (AUTO) kan het apparaat bij lichte belasting overschakelen naar de lage snelheid (LOW), wanneer de resterende accuduur beperkt is of als de temperatuur van de accu te laag is (0°C of minder). In dat geval laadt u de batterijen op of legt u ze minstens een uur op een warme plaats, zodat ze kunnen opwarmen voor gebruik.

Afhankelijk van de belasting kan het apparaat verscheidene keren wisselen tussen hoge en lage snelheid (HIGH & LOW). Als de overschakeling niet gewenst is, zet u het apparaat handmatig op hoge of lage snelheid (HIGH of LOW).

OPGELET:

- Controleer voor gebruik de instelling van de snelheidskeuzeschakelaar.
- Gebruik een lage snelheid wanneer een hoog draaimoment is vereist bij de karwei. (Bij gebruik van een hoge snelheid wanneer een hoog draaimoment is vereist, kan de motor defect raken.)
- Bedien de snelheidskeuzeschakelaar (LAAG-HOOG) niet terwijl u de startschakelaar indrukt. Dit kan resulteren in een snelle uitputting van de oplaadbare accu of beschadiging van het interne mechanisme van de motor.

* Zie de technische gegevens voor de "AANBEVOLEN MAXIMALE CAPACITEITEN".

OPGELET:

- Om te voorkomen dat de behuizing van het gereedschap te heet wordt, mag het gereedschap niet zo lang gebruikt worden dat er twee of meer accu's achter elkaar nodig zijn. Laat het gereedschap tussen twee accu's door voldoende afkoelen.
- Zorg dat de ventilatiegaten aan de zijkanten van het gereedschap tijdens het gebruik niet afgedekt worden. Dit om te voorkomen dat het gereedschap door onvoldoende koeling defect raakt.
- Zorg dat u het gereedschap (motor) NIET overbelast. Dit kan resulteren in beschadiging.
- Hanteer het gereedschap op zodanige wijze dat lucht die uit de ventilatiegaten wordt geblazen niet direct op de huid wordt geblazen. Dit om brandwonden te voorkomen.

Bit-vergrendelfunctie

1. Wanneer een schroefbit in het gereedschap vergrendeld is, kan het gereedschap als gewone schroevendraaier worden gebruikt zonder dat de schakelaar wordt ingedrukt (maximaal aandraaimoment 22,6 N·m, 230 kgf·cm, 199 in·lbs). In de boorkop is een geringe speling voelbaar, maar dit is geen defect.
2. Deze functie is handig wanneer schroeven moeten worden ingedraaid met een groter aandraaimoment dan het gereedschap kan leveren (stand  op de koppeling), om te controleren of een schroef goed vastzit of om een schroef die extreme vastzit los te draaien.

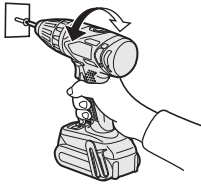

Gebruik van de riemclip

⚠ WAARSCHUWING!

- Zorg ervoor dat de riemclip stevig aan de behuizing van het gereedschap wordt bevestigd door de schroef goed vast te draaien. Als de schroef niet goed vastzit, kan de riemclip losraken waardoor het gereedschap kan vallen. Dit kan lichamelijk letsel of beschadiging van het gereedschap tot gevolg hebben.
- Controleer regelmatig of de schroef goed vastzit. Draai de schroef indien nodig stevig vast.
- Bevestig de riemclip goed en stevig aan de broekriem of gordel. Let er op dat het gereedschap niet van de riem losschiet. Dit kan lichamelijk letsel of beschadiging van het gereedschap tot gevolg hebben.

- Ga niet hardlopen of springen terwijl het gereedschap aan de riemclip hangt. De riemclip kan van de riem losschieten waardoor het gereedschap valt. Dit kan lichamelijk letsel of beschadiging van het gereedschap tot gevolg hebben.
- Zet de riemclip in de bewaarstand wanneer de clip niet wordt gebruikt. Anders kan de riemclip achter andere voorwerpen blijven hangen. Dit kan lichamelijk letsel of beschadiging van het gereedschap tot gevolg hebben.
- Bevestig geen andere bit dan een schroefbit aan het gereedschap wanneer dit aan de riemclip wordt gedragen. Scherpe voorwerpen, zoals boren en schroefbits, kunnen lichamelijk letsel veroorzaken.

Verplaatsen van de riemclip

De riemclip kan aan beide zijden van het gereedschap worden bevestigd.

1. Verwijderen van de clip
(1) Verwijder de schroef.
(2) Trek de clip naar buiten.



2. Bevestigen van de clip aan de andere kant
(1) Steek de clip in de andere kant.
(2) Draai de schroef goed aan zodat deze goed vast zit.

Bedieningspaneel

EY7441/EY7940/EY74A1

EY7443

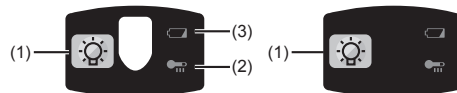

(1) LED-lampje

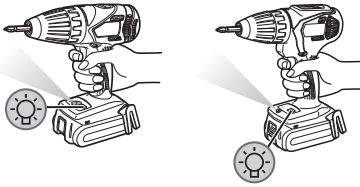

Alvorens het LED-lampje te gebruiken, altijd eenmaal de hoofdschakelaar aantrekken. Druk  op de LED lampje knop.

Het lampje verbruikt erg weinig stroom en zal de prestatie van het gereedschap en de capaciteit van de accu bijna niet beïnvloeden.

OPGELET:

- **Het ingebouwde LED-lampje is slechts bedoeld om het werkgebied kortstondig te verlichten.**
- **Gebruik het lampje niet als vervanging voor een normale zaklantaarn, want het licht is niet sterk genoeg.**
- **Het LED-lampje wordt uitgeschakeld wanneer het gereedschap gedurende 5 minuten niet is gebruikt.**

Opgelet: KIJK NIET RECHTSTREEKS IN DE LICHTSTRAAL.

Ander gebruik van de bedieningsorganen, andere afstellingen of procedures dan hier beschreven kunnen leiden tot blootstelling aan gevaarlijke straling.

(2) Oververhitting-waarschuwinglampje



Uit
(normale
werking)

Verlicht:
Oververhitting
(motor)

Knippert:
Oververhitting
(accu)

De werking van het gereedschap is gestopt omdat de motor of de accu te heet is geworden.

Let bij het gebruik van het gereedschap op deze wijze op het volgende om de motor en de accu te beschermen.

- Als de motor of de accu oververhit raakt, wordt de beveiligingsfunctie geactiveerd en zal de motor of de accu stoppen met werken. Het oververhitting-waarschuwinglampje op het bedieningspaneel brandt of knippert wanneer deze beveiligingsfunctie is geactiveerd.
- Wanneer de oververhitting-beveiligingsfunctie is geactiveerd, moet u het gereedschap goed laten afkoelen (minstens 30 minuten). Het gereedschap kan weer gebruikt worden wanneer het oververhitting-waarschuwinglampje uitgaat.
- Zorg ervoor dat u het gereedschap niet zodanig gebruikt dat de oververhitting-beveiligingsfunctie veelvuldig in werking treedt.
- Als het gereedschap continu wordt gebruikt onder omstandigheden met hoge belasting of bij hoge omgevingstemperaturen (zoals in de zomer), bestaat de kans dat de oververhitting-beveiligingsfunctie veelvuldig in werking treedt.
- Als het gereedschap wordt gebruikt bij lage omgevingstemperaturen (zoals in de winter) of als deze tijdens gebruik veelvuldig wordt stopgezet, bestaat de kans dat de oververhitting-beveiligingsfunctie niet in werking treedt.
- De optimale omgevingstemperatuur is tussen 0°C (32°F) en 40°C (104°F). Als de accu wordt gebruikt terwijl de temperatuur van de accu lager is dan 0°C (32°F), kan het voorkomen dat het elektrisch gereedschap niet goed functioneert.
- Laat een koude accu (kouder dan 0°C (32°F)), voordat deze wordt opgeladen in een warme omgeving, eerst minimal een uur in deze ruimte liggen om op temperatuur te komen.

- Als het gereedschap wordt gebruikt bij lage omgevingstemperaturen (zoals in de winter) of als deze tijdens gebruik veelvuldig wordt stopgezet, bestaat de kans dat de oververhitting-beveiligingsfunctie niet in werking treedt. De prestatie van de EY9L42 is aanzienlijk minder bij temperaturen lager dan 10°C als gevolg van de gewijzigde werkomstandigheden en andere factoren.

(3) Waarschuwinglampje voor lage accuspanning

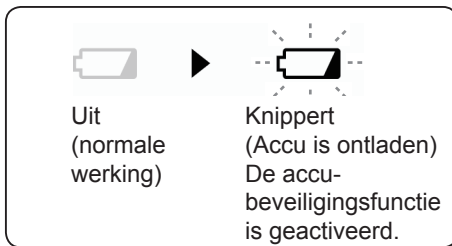

Buitensporige (volledige) ontlading van een Li-ion accu heeft een zeer nadelige invloed op de levensduur van de accu. Het gereedschap is uitgerust met een accu-beveiligingsfunctie om buitensporige ontlading van de accu te voorkomen.

- De accu-beveiligingsfunctie wordt geactiveerd meteen voordat de accu ontladen is en zorgt ervoor dat het waarschuwinglampje voor lage accuspanning begint te knipperen.
- Als u ziet dat het waarschuwinglampje voor lage accuspanning knippert, moet u de accu meteen opladen.
- Als u het gebruik begint met een accu die niet voldoende is opgeladen, dan kan het zijn dat het apparaat ineens stopt met werken zonder dat het 'accu bijna leeg'-waarschuwinglampje eerst flinkt. Dit is een teken dat er te weinig accuvermogen is en dat het accupack voor verder gebruik zal moeten worden opgeladen.

- Als er plotseling te veel vermogen wordt geleverd van het apparaat kan de motor vergrendelen, de beveiligingssensor tegen overontlading is mogelijk ingeschakeld en het 'accu bijna leeg'-waarschuwinglampje kan flikkeren. Het lampje zal ophouden met flikkeren wanneer u de oorzaak van de motorvergrendeling oplost en het apparaat opnieuw start.

EY7441/EY7940/EY74A1

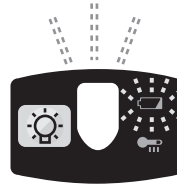

EY7443



- De accubeveiligingsfunctie kan geactiveerd worden wanneer er ineens een hoge belasting op de motor wordt uitgeoefend, zelfs wanneer de accu voldoende blijft opgeladen. In dit geval zullen zowel het 'accu bijna leeg'-waarschuwinglampje als het LED-lampje flikkeren (EY7443, EY74A1).
- Als zowel het 'accu bijna leeg'-waarschuwinglampje als het LED-lampje flikkeren, verminder dan de druk waarmee u op de schroevendraaier duwt. Als u een schroefboormachine gebruikt, schakel de snelheid dan over naar een lagere instelling (EY7443, EY74A1).
- Als het apparaat niet omschakelt tussen de hoge en lage snelheid (HIGH en LOW) in de automatische modus (AUTO), zal de motor stoppen en gaan het waarschuwinglampje voor lage accuspanning en het oververhitting-waarschuwinglampje om de beurt knipperen. Dit duidt niet op een defect.
- Als beide lampjes om de beurt knipperen, drukt u de startschakelaar opnieuw in. (EY7443)

[Accu]

Voor een juist gebruik van de accu

Li-ion accu

- Voor een optimale levensduur van de Li-ion accu moet u de accu na gebruik opbergen zonder dat u deze oplaadt.
- Kijk bij het laden van de accu of de aansluitingen op de acculader vrij zijn van vreemde bestanddelen zoals stof en water, enz. Reinig de aansluitingen als u vreemde bestanddelen op de aansluitingen aantreft.

De levensduur van de accu-aansluitingen kan tijdens gebruik nadelig beïnvloed worden door vreemde bestanddelen zoals stof en water, enz.

- Wanneer de accu niet wordt gebruikt, dient u deze uit de buurt van metalen voorwerpen te houden zoals paperclips, munten, sleutels, nagels, schroeven of andere kleine metalen voorwerpen die de aansluitpunten van de accu met elkaar in contact kunnen brengen.
Wanneer de aansluitpunten van de accu worden kortgesloten, kan dit resulteren in vonken, brandwonden of zelfs brand.
- Zorg er bij gebruik van de accu voor dat de werkplaats goed geventileerd is.
- Wanneer de accu van het gereedschap wordt losgemaakt, moet u meteen het accudeksel op de accu aanbrengen om te voorkomen dat er stof en vuil op de accuaansluitingen komt waardoor er kortsluiting kan ontstaan.

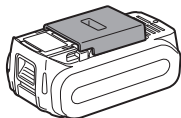

Levensduur van de accu

De levensduur van de oplaadbare accu is niet onbeperkt. U dient een nieuwe accu aan te schaffen indien de gebruikstijd na de accu geladen te hebben aanzienlijk korter wordt.

Recyclen van de accu

ATTENTIE:

Om het milieu te beschermen en nogmaals bruikbare materialen te recyclen, dient u de accu naar een hiervoor bestemd inzamelpunt te brengen.

[Acculader]

Opladen

OPGELET:

- Als de temperatuur van de accu lager wordt dan ongeveer -10°C , zal het opladen automatisch stoppen om een verslechtering van de toestand van de accu te voorkomen.
- De optimale omgevingstemperatuur is tussen 0°C (32°F) en 40°C (104°F).
Als de accu wordt gebruikt terwijl de temperatuur van de accu lager is dan 0°C (32°F), kan het voorkomen dat het elektrisch gereedschap niet goed functioneert.
Laat een koude accu (kouder dan 0°C (32°F)), voordat deze wordt opgeladen in een warme omgeving, eerst minimal een uur in deze ruimte liggen om op temperatuur te komen.
- Laat de lader afkoelen wanneer u meer dan twee accu's na elkaar oplaadt.
- Steek uw vingers niet in de contactopening wanneer u de lader vastpakt.

Om brandgevaar en beschadiging van de acculader te voorkomen.

- Gebruik geen stroom van een motorgenerator.
- Voorkom dat de ventilatiegaten van de lader en de accu worden bedekt.
- Maak de acculader los wanneer deze niet wordt gebruikt.

OPMERKING:

De accu is niet volledig opgeladen wanneer u deze koopt. Laad de accu daarom voor gebruik op.

Acculader

1. Steek de lader in een stopcontact.
2. Plaats de accu goed in de lader.
 - 1) Zet de uitlijntekens tegenover elkaar en plaats de accu in de acculader.
 - 2) Schuif de accu in de richting van de pijl naar voren.

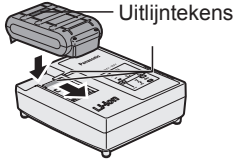

3. De laadindicator licht op tijdens het laden.

Wanneer de accu is geladen, wordt automatisch een interne elektronische schakeling geactiveerd die voorkomt dat de accu wordt overladen.

- Wanneer de accu warm is, zal deze niet worden opgeladen (bijvoorbeeld direct na intensief gebruik).

De oranje standby-indicator knippert tot de accu is afgekoeld. Vanaf dat moment wordt de accu automatisch opnieuw geladen.

4. De laadindicator (groen) knippert langzaam wanneer de accu ongeveer 80% is opgeladen.
5. Wanneer het opladen is voltooid, zal de groene laadindicator uitgaan.
6. Als de temperatuur van de accu minder dan 0°C is, zal het volledig opladen van de accu langer duren dan de standaard oplaadtijd. Zelfs nadat de accu volledig is opgeladen, zal deze in dit geval slechts ongeveer 50% van het accuvermogen hebben in vergelijking met een accu die bij normale bedrijfstemperatuur volledig is opgeladen.
7. Als de laadindicator (groen) niet uitgaat, moet u contact opnemen met een officiële dealer.
8. Als een volledig opgeladen accu opnieuw in de acculader wordt geplaatst, zal het oplaadlampje oplichten. Na enkele minuten zal de groene laadindicator uitgaan.

LAMPINDICATIES

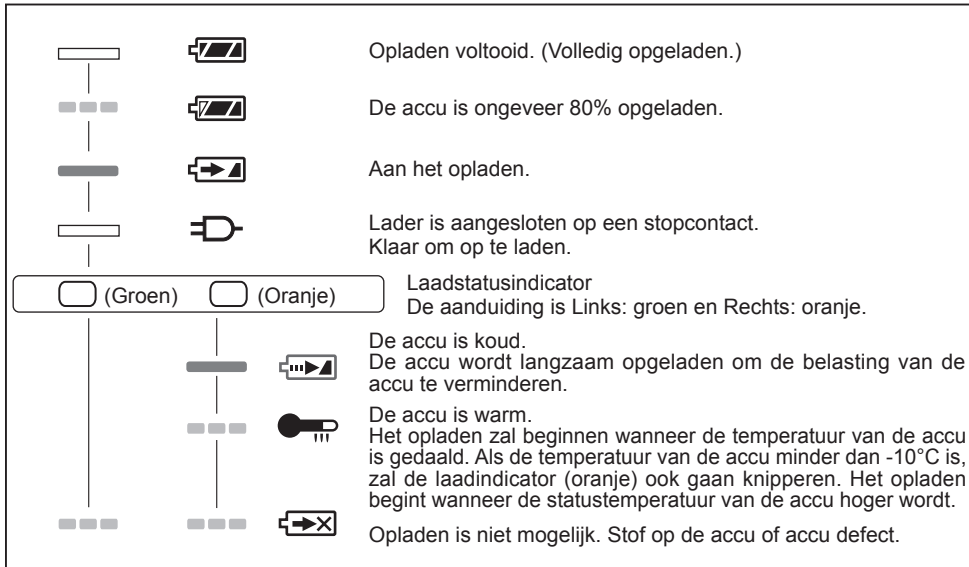

Uit

Brandt

Knippert

Informatie voor gebruikers betreffende het verzamelen en verwijderen van oude uitrustingen en lege batterijen



Deze symbolen op de producten, verpakkingen, en/of begeleidende documenten betekenen dat gebruikte elektrische en elektronische producten en batterijen niet met het algemene huishoudelijke afval gemengd mogen worden.

Voor een correcte behandeling, recuperatie en recyclage van oude producten en lege batterijen moeten zij naar de bevoegde verzamelpunten gebracht worden in overeenstemming met uw nationale wetgeving en de Richtlijnen 2002/96/EC en 2006/66/EC.

Door deze producten en batterijen correct te verwijderen draagt u uw steentje bij tot het beschermen van waardevolle middelen en tot de preventie van potentiële negatieve effecten op de gezondheid van de mens en op het milieu die anders door een onvakkundige afvalverwerking zouden kunnen ontstaan.

Voor meer informatie over het verzamelen en recycleren van oude producten en batterijen, gelieve contact op te nemen met uw plaatselijke gemeente, uw afvalverwijderingsdiensten of de winkel waar u de goederen gekocht hebt.

Voor een niet-correcte verwijdering van dit afval kunnen boetes opgelegd worden in overeenstemming met de nationale wetgeving.

Voor zakengebruikers in de Europese Unie

Indien u elektrische en elektronische uitrusting wilt verwijderen, neem dan contact op met uw dealer voor meer informatie.

[Informatie over de verwijdering in andere landen buiten de Europese Unie]

Deze symbolen zijn enkel geldig in de Europese Unie. Indien u wenst deze producten te verwijderen, neem dan contact op met uw plaatselijke autoriteiten of dealer, en vraag informatie over de correcte wijze om deze producten te verwijderen.

Opmerking over het batterijensymbool (beneden twee voorbeelden):

Dit symbool kan gebruikt worden in verbinding met een chemisch symbool. In dat geval wordt de eis, vastgelegd door de Richtlijn voor de betrokken chemische producten vervuld.

V. ONDERHOUD

Maak het gereedschap met een droge, zachte doek schoon. Gebruik nooit een vochtige doek, witte spiritus, benzine of andere ontvlambare middelen om het gereedschap schoon te maken.

In het geval er water binnen in het gereedschap of de accu is terechtgekomen, zo spoedig mogelijk het water laten uitlekken en laten drogen.

Verwijder nauwkeurig alle stof of ijzervijlsel dat zich binnen in het gereedschap heeft verzameld. Neem contact op met uw dichtstbijzijnde erkende service-centrum als u bij het gebruik van het gereedschap problemen ondervindt.

VI. ACCESSOIRES

Gebruik alleen bits die geschikt zijn voor de maat van de boorkop.

VII. AANHANGSEL

AANBEVOLEN MAXIMALE CAPACITEITEN

Model		EY7441	EY7940	EY7443	EY74A1
Schroeven	Machineschroef	M5			
	Houtschroef	ø6,8 mm			
Boren	Zelfborende schroef	ø6 mm			
	In hout	ø35 mm			
	In metaal	ø13 mm			
	Voor metselwerk	-	ø13 mm	-	-

VIII. TECHNISCHE GEGEVENS

GEREEDSCHAP

Model		EY7441	EY7940	EY7443	EY74A1	
Motorspanning		14,4 V			14,4 V	18 V
Onbelast toerental	Laag	70~400 min ⁻¹	60~400min ⁻¹	50~480min ⁻¹	80~600min ⁻¹	
	Hoog	200~1400 min ⁻¹	160~1400 min ⁻¹	130~1400 min ⁻¹	220~1750 min ⁻¹	
	AUTO	-	-	160~1400 min ⁻¹	-	-
Aantal kloppen per minuut	Laag	-	1260~7200 min ⁻¹	-	-	-
	Hoog	-	3600~25200 min ⁻¹	-	-	-
Boorkopcapaciteit		ø1.5 mm - ø13 mm				
Koppelingsdraaimoment		Ong. 0,5 N·m - 4,4 N·m	Ong. 1,0 N·m - 4,4 N·m	Ong. 0,5 N·m - 4,4 N·m	Ong. 0,5 N·m – 4,4 N·m	
Totale lengte		193 mm	200 mm	199 mm	203 mm	
Gewicht (met accu EY9L44)		1,75 kg	1,8 kg	1,85 kg	1,85 kg	-
Gewicht (met accu EY9L45)		1,75 kg	1,8 kg	1,85 kg	1,85 kg	-
Gewicht (met accu EY9L50)		-	-	-	-	1,95 kg
Gewicht (met accu EY9L51)		-	-	-	-	1,95 kg
Geluid en trillingen		Zie het meegeleverde blad.				

ACCU

Modelnr.	EY9L41	EY9L42	EY9L44	EY9L45	EY9L50	EY9L51
Soort accu	Li-ion accu					
Accuspanning	14,4V gelijkstroom (3,6V x 4 cellen)		14,4V gelijkstroom (3,6V x 8 cellen)		18V gelijkstroom (3,6V x 10 cellen)	

ACCULADER

Modelnr.	EY0L81					
Gegevens	Zie het specificatieplaatje op de onderkant van de acculader.					
Gewicht	0,93 kg					
Laadtijd	EY9L41	EY9L42	EY9L44	EY9L45	EY9L50	EY9L51
	Bruikbaar:45min	Bruikbaar:30min	Bruikbaar:50min	Bruikbaar:65min	Bruikbaar:50min	Bruikbaar:65min
	Vol:60min	Vol:35min	Vol:65min	Vol:80min	Vol:65min	Vol:80min

Modelnr.	EY0L82					
Gegevens	Zie het specificatieplaatje op de onderkant van de acculader.					
Gewicht	0,93 kg					
Laadtijd	EY9L41	EY9L42	EY9L44	EY9L45	EY9L50	EY9L51
	Bruikbaar:35min	Bruikbaar:30min	Bruikbaar:40min	Bruikbaar:50min	Bruikbaar:40min	Bruikbaar:55min
	Vol:50min	Vol:35min	Vol:55min	Vol:60min	Vol:55min	Vol:70min

OPMERKING: In deze tabel zijn mogelijk modellen opgenomen die niet in de handel verkrijgbaar zijn.

Zie de meest recente algemene catalogus.

OPMERKING: Zie de ingesloten garantiekaart voor de naam en het adres van de dealer.

Manual de instrucciones original: Inglés
Traducción del manual de instrucciones
original: Otros idiomas

Lea el folleto de las "Instrucciones de seguridad" y lo que se describe a continuación, antes de usarlo.

I. USO PREVISTO

Estas herramientas se pueden usar para apretar tornillos en el modo de acoplamiento y para perforar orificios de Madera y metal en el modo taladro. Además, se puede usar el modelo EY7960 para perforar orificios en concreto suave y materiales similares en modo de martillo.

Lea el folleto de las "Instrucciones de seguridad" y lo que se describe a continuación, antes de usarlo.

II. REGLAS DE SEGURIDAD ADICIONALES



- 1) **Use auriculares protectores.**
La exposición al ruido puede provocar una pérdida auditiva.
- 2) **Utilice el mango auxiliar entregado con la herramienta.**
Una pérdida de control puede causar provocarle heridas.
- 3) **Las herramientas eléctricas deben sujetarse por las superficies de empuñadura aisladas cuando se realice una operación en la que la herramienta de corte pueda entrar en contacto con cableado oculto;** el contacto con un cable portador de corriente provocará la transmisión de la corriente a las partes metálicas expuestas de la herramienta y el operador podría sufrir una descarga eléctrica.
- 4) Utilice una máscara de polvo, si el trabajo produce polvo.
- 5) Tenga en cuenta que esta herramienta está siempre en estado de funcionamiento, dado que no necesita enchufarse a ninguna toma eléctrica.
- 6) Al taladrar o atornillar en paredes, pisos, etc. puede haber cables eléctricos "con corriente". **¡NO TOQUE EL PORTABROCAS RÁPIDO HEXÁGONAL NI NINGUNA PIEZA METÁLICA DELANTERA DE LA HERRAMIENTA!**
Sujete la herramienta sólo por la empuñadura plástica para evitar sacudidas eléctricas en caso de que atornille o clave algún cable de electricidad.
- 7) Si la broca se atasca, desconecte inmediatamente el disparador para evitar una sobrecarga que pudiera dañar la batería o el motor.
Utilice la marcha atrás para aflojar las brocas atascadas.

- 8) NO utilice la palanca de avance/marcha atrás cuando esté activado el interruptor principal. La batería se descargará rápidamente y la unidad puede dañarse.
- 9) Puede que el cargador se caliente ligeramente durante la operación de carga, pero esto es normal. NO cargue la batería durante largos periodos de tiempo.
- 10) Cuando guarde o transporte la herramienta, coloque la palanca de avance/marcha atrás en la posición central (bloqueo del interruptor).
- 11) No fuerce la herramienta manteniendo parcialmente presionado el disparador de control de velocidad (modo de control de velocidad) para parar el motor.
- 12) No haga funcionar el selector de velocidad (interruptor BAJO-ALTO) mientras tira del disparador de control de velocidad. Esto puede desgastar rápidamente la batería recargable o dañar el mecanismo interno del motor.

⚠ ADVERTENCIA:

- Solamente use paquetes de baterías Panasonic que están diseñados para uso con esta herramienta recargable.
- Panasonic no se responsabiliza de los daños o accidentes causados por el uso de una batería reciclada o falsificada.
- No elimine el paquete de baterías en el fuego, ni lo exponga al calor excesivo.
- No entierre clavos ni similares en el paquete de baterías, no lo someta a golpes, no lo desarme, ni intente modificarlo.
- No permita que los objetos metálicos toquen los terminales del paquete de baterías.

- No transporte ni almacene el paquete de baterías en el mismo contenedor que clavos u otros objetos metálicos similares.
- No cargue el paquete de baterías en un lugar a alta temperatura, como por ejemplo cerca de una fuente de fuego o bajo la luz solar directa. De otra manera, la batería podría sobrecalentarse, encenderse o explotar.
- Solamente use el cargador dedicado para cargar el paquete de baterías. De otra manera, la batería podría filtrarse, sobrecalentarse o explotar.
- Después de extraer el paquete de baterías de la herramienta o el cargador, siempre reinstale la cubierta del paquete. De otra manera, los contactos de la batería podrían ser cortados, causando el riesgo de fuego.
- Cuando el paquete de pilas se deteriora, reemplácelo con uno nuevo. El uso continuo de un paquete de pilas dañado puede ser causa de la generación de calor, ignición o rotura de batería.

Símbolo	Significado
V	Voltios
---	Corriente continua
n _o	Velocidad sin carga
...min ⁻¹	Revoluciones o reciprocaciones por minuto
Ah	Capacidad eléctrica del bloque de batería
	Para reducir el riesgo de lesiones el usuario debe leer y comprender el manual de instrucciones.
	Sólo para uso en interiores.

III. MONTAJE

Colocación o extracción de la broca

NOTA:

Al poner o extraer una broca o cubo, desconecte la batería de la herramienta o coloque el interruptor en la posición central (bloqueo de interruptor).

Esta herramienta está equipada con un portabrocas de taladro sin llave.

1. Colocación

Inserte la broca y gire el collar de bloqueo en sentido horario (visto desde adelante) para apretar firmemente hasta que deje de hacer chasquidos.

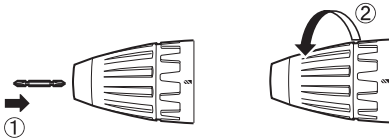

2. Desmontaje

Gire el collar de bloqueo en sentido antihorario (visto desde adelante) y desmonte la broca.

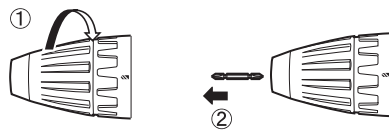

NOTA:

Si hay un juego excesivo en la broca, asegure el taladro en su lugar y ① abra las garras de la broca girando el collar de bloqueo y ② apriete el tornillo (tornillo de rosca a la izquierda) con un destornillador girando en sentido antihorario (visto desde adelante).



Colocación y extracción de la batería

1. Para conectar la batería:

Alinee las marcas de alineación y coloque las baterías.

- Deslice la batería hasta que se bloquee en su posición.

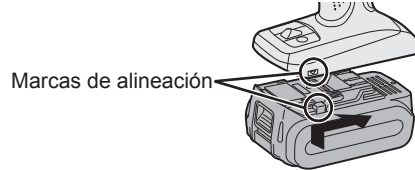

2. Para extraer la batería:

Tire del botón desde el frente para soltar la batería.

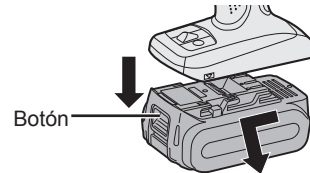

IV. FUNCIONAMIENTO

[Cuerpo principal]

Funcionamiento del interruptor

1. La velocidad aumenta de acuerdo con la fuerza a la que presiona el disparador. Cuando empiece el trabajo, presione ligeramente el disparador para empezar una rotación lenta.
2. Se utiliza un controlador electrónico de realimentación para darle una fuerte torsión incluso a bajas velocidades.
3. El freno funciona cuando se suelta el disparador y el motor se para inmediatamente.

NOTA:

Cuando el freno funciona, puede escucharse un sonido de frenado. Esto es normal.

PRECAUCIÓN:

Cuando se opera la herramienta tirando del disparador, puede que genere un intervalo momentáneamente antes de iniciarse la rotación. Esto no es señal de un malfuncionamiento.

*Este intervalo ocurre cuando se inicia el sistema de circuitos de la herramienta cuando se tira del disparador por primera vez después de instalar un nuevo paquete de batería o después de que la herramienta no ha sido usada por al menos 1 minuto (o al menos 5 minutos desde que el LED está encendido). La rotación se iniciará sin ningún intervalo durante segundas y subsiguientes operaciones.

Funcionamiento del interruptor y de la palanca de avance/marcha atrás

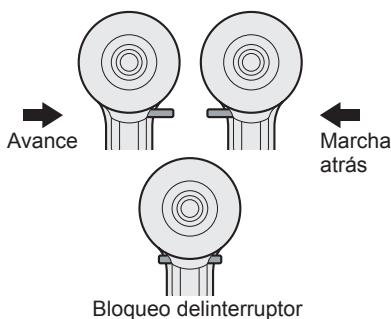

PRECAUCIÓN:

Para impedir que se produzcan daños, no utilice la unidad de palanca de avance/marcha atrás; la broca se detiene del todo.

Funcionamiento del interruptor de rotación de avance

1. Empuje la palanca para que se produzca una rotación de avance.
2. Apriete ligeramente el gatillo del disparador para iniciar la herramienta con lentitud.
3. La velocidad aumenta con la fuerza con la que presiona el disparador para un eficiente apriete de tornillos y taladrado. El freno funciona y la broca se para inmediatamente cuando se suelta el disparador.

4. Tras utilizarlo, coloque la palanca en su posición central (bloqueo del interruptor).

Funcionamiento del interruptor de rotación inversa

1. Empuje la palanca para que se produzca una rotación inversa. Compruebe la Dirección de la rotación antes de utilizarlo.
2. Apriete ligeramente el gatillo del disparador para iniciar la herramienta con lentitud.
3. Tras utilizarlo, coloque la palanca en su posición central (bloqueo del interruptor).

Ajuste de torsión del embrague

Ajuste la torsión a uno de los 18 ajustes de embrague o a la posición "2" (EY7441, EY74A1).

Ajuste la torsión a uno de los 18 ajustes de embrague o a la posición "2", "3" (EY7940).

NOTA:

Asegúrese siempre de parar el funcionamiento de la herramienta y desconectarlo del trabajo cuando seleccione el modo de Martilleo con respecto al modo de taladrado o cuando cambia al modo de taladrado del modo de Martilleo por rotación del mando del embrague.

PRECAUCIÓN:

Realice el ajuste del embrague en esta marca (<) antes de usar.

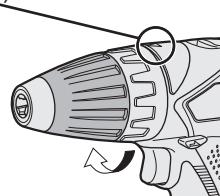

Si no puede colocarse el selector de embrague en el modo "taladro" o "martillo" después de utilizar el taladro con la función de embrague, coloque el selector de embrague en la posición 1 y accione el embrague durante un segundo.

Selección de velocidad

Elija una alta o baja velocidad de acuerdo al uso. (EY7441, EY7940, EY74A1)



A medida que aumenta la fuerza de presión del disparador de control de velocidad variable, mayor es la velocidad. Elija la velocidad LOW, HIGH o AUTO, en función de cuál es la que mejor se adapta al uso (EY7443)

BAJA ← ALTA → AUTO

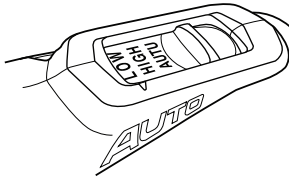

Cuanto más se pulse el gatillo de control de velocidad variable, más alta será la velocidad.

El EY7443 ofrece el modo AUTO, que detecta la carga de la herramienta y conmuta automáticamente entre operaciones de velocidad HIGH y LOW. Cuando la carga es baja, la herramienta siempre comienza a operar en la velocidad HIGH.

Cuando el par de apriete aumenta, la herramienta cambia a la velocidad LOW. Sujete bien el mango de la herramienta para que no se desprenda de sus mandos por el incremento del par de apriete.

Cuando se opera en modo AUTO, las condiciones de trabajos específicos determinan si la herramienta conmuta o cuando conmuta entre operaciones de velocidad HIGH o LOW. Estas variaciones en el funcionamiento de la herramienta son normales y no representan un malfuncionamiento.

Nota: Cuando se selecciona AUTO en el EY7443.

Durante la operación en modo AUTO, la herramienta puede cambiar a la velocidad LOW con cargas bajas cuando le resta poca vida a la batería o la temperatura del paquete de batería es baja (0 °C o menos). En este caso, cargue el paquete de batería o reemplace el paquete de batería en un lugar templado al menos durante una hora para permitir que se caliente antes de usarla.

Dependiendo de la carga, la herramienta puede conmutarse de atrás hacia adelante entre operaciones de velocidad HIGH y LOW varias veces. Si esta conmutación no es deseable, configure la herramienta en la velocidad HIGH o LOW de forma manual.

PRECAUCIÓN:

- **Inspeccione el interruptor selector de velocidad antes de utilizar.**
- **Utilice a baja velocidad cuando necesite una alta torsión durante el funcionamiento (El uso a alta velocidad cuando se necesita una alta torsión puede provocar una avería del motor.)**
- **No haga funcionar el interruptor selector de velocidad (BAJO-ALTO) mientras presiona el disparador de control de velocidad. Esto puede desgastar rápidamente la batería recargable o dañar el mecanismo interno del motor.**

* Vea las especificaciones para "MÁXIMAS CAPACIDADES RECOMENDADAS".

PRECAUCIÓN:

- **Para evitar un aumento excesivo de temperatura de la superficie de la herramienta, no haga funcionar la herramienta continuamente utilizando dos o más baterías. Es necesario que la herramienta tenga un tiempo de enfriamiento antes de poder cambiar por otra batería.**

- **No cierre los orificios de ventilación en los lados del cuerpo durante el funcionamiento. De lo contrario, se ve afectado adversamente el funcionamiento de la máquina y se produce una avería.**
- **No manche la herramienta (motor). Esto puede dañar la unidad.**
- **Utilice la herramienta de tal forma que se evite que el aire que sale por los orificios de ventilación del cuerpo sople directamente sobre su piel. De lo contrario, puede quemarse.**

Función de bloqueo de broca

1. Con el interruptor disparador no activado y una broca de destornillador bloqueada en su posición, la herramienta puede utilizarse como un destornillador manual (hasta 22,6 N·m, 230 kgf·cm, 199 pulg.-lbs.)
Habrá un ligero juego en la broca pero esto no es un mal funcionamiento.
2. Esta función es útil para apretar tornillos que necesiten una mayor torsión que la torsión máxima del destornillador (posición  en el embrague), para confirmar el apriete de un tornillo o para aflojar un tornillo demasiado apretado.

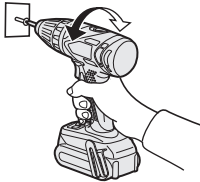

Cómo utilizar el gancho del cinturón

⚠ ¡ADVERTENCIA!

- Asegúrese de acoplar bien el gancho del cinturón a la unidad principal apretando bien el tornillo. Cuando el gancho del cinturón no está firmemente acoplado a la unidad principal, puede soltarse, y la unidad principal puede caerse, lo cual podría ocasionar un accidente o heridas.

- Verifique periódicamente que el tornillo está apretado. Si está flojo, apriete firmemente.
- Asegúrese de acoplar el gancho del cinturón firmemente y bien apretado en un cinturón de cintura u otros. Tenga cuidado de que la unidad no se deslice fuera del cinturón, lo cual podría ocasionar un accidente o heridas.
- Cuando se sostiene a la unidad principal mediante un gancho de cinturón, evite saltar o correr con ella. Si lo hiciera, podría deslizarse el gancho y podría caerse la unidad principal, lo cual podría ocasionar un accidente o heridas.
- Cuando no se utiliza el gancho de cinturón, asegúrese de volver a colocarlo en la posición de almacenaje. El gancho del cinturón puede engancharse en algo, lo cual podría ocasionar un accidente o heridas.
- Cuando la unidad se engancha al cinturón de la cintura mediante el gancho de cinturón, no acople otra broca que las brocas del destornillador a la unidad.
Un objeto de borde afilado, como una broca, puede causar heridas o un accidente.

Para cambiar el lugar de ubicación del gancho de cinturón

El gancho de cinturón puede acoplarse en cualquier costado de la unidad.

1. Cómo sacar el gancho

- (1) Extraiga el tornillo.
- (2) Retire el gancho.

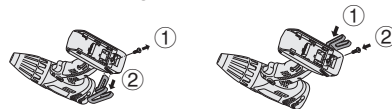

2. Cómo acoplar el gancho al otro lado

- (1) Inserte el gancho en el otro lado.
- (2) Apriete completamente el tornillo hasta que quede bien fijado.

Panel de control

EY7441/EY7940/EY74A1

EY7443

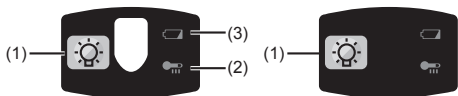

(1) Luz LED

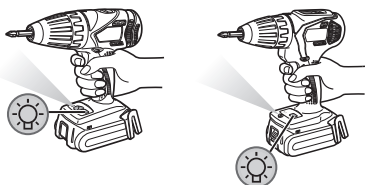

Antes de usar la luz LED, tire siempre del interruptor de alimentación una vez. Presione el botón de luz LED .

La luz se enciende con muy poca corriente y no afecta adversamente el funcionamiento de la herramienta durante el uso o la capacidad de la batería.

PRECAUCIÓN:

- La luz LED integrada se ha diseñado para iluminar la pequeña área de trabajo temporalmente.
- No lo utilice en lugar de una linterna normal ya que no tiene suficiente brillo.
- La luz LED se apaga cuando la herramienta no se ha usado por 5 minutos.

Precaución: NO MIRE FIJAMENTE EL HAZ DE LUZ.

El uso de controles o ajustes o la realización de otros procedimientos que no sean los especificados puede producir una exposición a radiación peligrosa.

(2) Luz de advertencia de sobrecalentamiento



Apagado (funcionamiento normal) Iluminado: Sobrecalentamiento (motor) Destella: Sobrecalentamiento (batería)

Indica que se detuvo el funcionamiento por un sobrecalentamiento de la batería o el motor.

Para proteger el motor o la batería, asegúrese de observar lo siguiente cuando efectúe esta operación.

- Si el motor o la batería se calienta, se activará la función de protección y el motor o la batería dejará de funcionar. La lámpara de advertencia de sobrecalentamiento en el panel de control se ilumina o destella cuando esta característica está activada.
- Si se activa la función de protección de sobrecalentamiento, espere hasta que la herramienta se haya enfriado completamente (por lo menos 30 minutos). La herramienta está lista para usar cuando se apaga la luz de advertencia de sobrecalentamiento.
- Evite utilizar la herramienta de tal forma que la función de protección de sobrecalentamiento se active repetidamente.
- Si la herramienta funciona continuamente bajo condiciones de carga pesada o si se usa en condiciones de alta temperatura (tal como durante el verano), la protección contra sobrecalentamiento puede activarse frecuentemente.
- Si la herramienta se usa en condiciones de temperatura fría (tal como durante el invierno) o si se detiene con frecuencia durante el uso, la protección contra sobrecalentamiento quizás no se active.
- La variación de temperatura ambiente es de entre 0°C (32°F) y 40°C (104°F). Si la batería se utiliza cuando la temperatura de la batería es inferior a 0°C (32°F), la herramienta puede no funcionar correctamente.

- Cuando se vaya a cargar una batería fría (unos 0°C (32°F) o menos) en un cuarto cálido, deje la batería en la habitación durante al menos una hora y cárguela cuando se haya calentado a la temperatura de la habitación.
- Si la herramienta se usa en condiciones de temperatura fría (tal como durante el invierno) o si se detiene con frecuencia durante el uso, la protección contra sobrecalentamiento quizás no se active. El funcionamiento de la EY9L42 se deteriora mucho por debajo de los 10 °C debido a las condiciones de trabajo y a otros factores.

(3) Luz de advertencia de batería baja

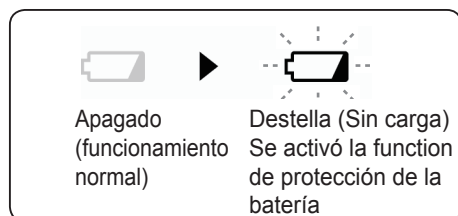

Una descarga excesiva (completa) de las baterías de Li-ión acorta dramáticamente su vida de servicio. El destornillador contiene una función de protección de batería diseñada para evitar una descarga excesiva de la batería.

- La función de protección de batería se activa inmediatamente antes de que la batería se quede completamente sin carga haciendo que destelle la luz de advertencia de batería baja.
- Si se da cuenta que destella la luz de advertencia de batería baja, cargue inmediatamente la batería.
- Si se comienza con poca batería restante, la herramienta puede que pare de funcionar sin que parpadee primero la lámpara de advertencia de batería baja. Esto indica que hay muy poca potencia restante en la batería para usar la herramienta, y el paquete de batería debe ser cargada antes de seguir usándola.

- Si la herramienta está sujeta a una carga repentina durante su uso que cause que el motor de bloquee, puede que se dispare el sensor de prevención de sobrecarga, y la lámpara de advertencia de batería baja puede parpadear. La lámpara parará de parpadear una vez que se aborde la causa del bloqueo del motor y disparo de ciclo.

EY7441/EY7940/EY74A1

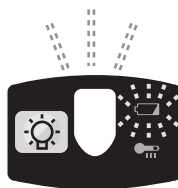

EY7443



- La función de protección de batería se puede activar cuando una alta carga se ubica abruptamente en el motor, aún cuando queda abundante carga en la batería. En este caso, tanto la luz LED como la lámpara de advertencia de batería baja parpadearán (EY7443, EY74A1).
- Si tanto la luz LED como la lámpara de advertencia de batería baja parpadean, reduzca la fuerza de empuje sobre el destornillador o, si usa un taladro destornillador, ajuste el interruptor de velocidad a una posición inferior (EY7443, EY74A1).
- Si la herramienta no cambia entre la operación a velocidades HIGH y LOW en el modo AUTO, el motor se detendrá y parpadearán de forma alterna la lámpara de advertencia de poca batería y la lámpara de advertencia de sobrecalentamiento. No supone una avería.
- Si ambas lámparas parpadean de forma alterna, pulse el gatillo de nuevo (EY7443).

[Bloque de pilas]

Para un uso adecuado de la batería

Batería de Li-ión

- Para una vida óptima de la batería, guarde la batería de Li-ión siguiendo el uso sin carga.
- Cuando cargue la caja de batería, confirme que los terminales en el cargador de batería estén libres de materias extrañas tales como polvo y agua, etc. Limpie los terminales antes de cargar la caja de batería si hay materias extrañas en los terminales.
La vida de los terminales de la caja de batería puede verse afectada por materias extrañas tales como pelo y agua, etc. durante su funcionamiento.
- Cuando no se utiliza la batería, manténgala separada de otros objetos metálicos, como: clips de papel, monedas, llaves, clavos, tornillos u otros objetos metálicos pequeños que pueden actuar de conexión entre un terminal y el otro.

Un cortocircuito entre los terminales de la batería pueden ocasionar chispas, quemaduras o incendios.

- Cuando haga funcionar con la batería, asegúrese que el lugar de trabajo está bien ventilado.
- Cuando se saca la batería del cuerpo principal de la herramienta, vuelva a cerrar inmediatamente la cubierta de batería, para evitar que el polvo o la suciedad puedan ensuciar los terminales de batería y provocar un cortocircuito.

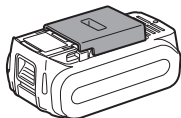

Vida útil de la batería

Las baterías recargables tienen una vida útil limitada. Si el tiempo de funcionamiento se acorta mucho tras la recarga, sustituya la batería por una nueva.

Reciclado de la batería

ATENCIÓN:

Para la protección del medio ambiente y reciclado de materiales, asegúrese de que la desecha en un lugar especificado oficialmente, si hay uno en su país.

[Cargador de la batería]

Carga

PRECAUCIÓN:

- Si la temperatura del paquete de baterías cae aproximadamente bajo -10°C (14°F), la carga se detendrá automáticamente para evitar la degradación de la batería.
- La variación de temperatura ambiente es de entre 0°C (32°F) y 40°C (104°F).
Si la batería se utiliza cuando la temperatura de la batería es inferior a 0°C (32°F), la herramienta puede no funcionar correctamente.
- Cuando se vaya a cargar una batería fría (unos 0°C (32°F) o menos) en un cuarto cálido, deje la batería en la habitación durante al menos una hora y cárguela cuando se haya calentado a la temperatura de la habitación.
- Deje que se enfríe el cargador al cargar más de dos baterías de forma consecutiva.
- No introduzca sus dedos dentro del hueco del contacto, cuando esté sujetando el cambiador o en ninguna otra ocasión.

Para impedir el riesgo de incendio o daños del cargador de batería.

- No utilice una fuente de alimentación de un generador motorizado.
- No tapone los orificios de ventilación del cargador y la batería.
- Desenchufe el cargador cuando no lo utilice.

NOTA:

Su batería no está totalmente cargada al momento de comprarla. Asegúrese de cargar la batería antes de utilizarla.

Cargador de batería

1. Enchufe el cargador en la fuente de alimentación de CA.
2. Meta firmemente la batería en el cargador.
 - 1) Alinee las marcas de alineación y coloque la batería en el enchufe del cargador.
 - 2) Deslice hacia adelante en el sentido de la flecha.



3. La luz indicadora de carga permanecerá encendida durante la carga. Cuando haya terminado la carga, se accionará automáticamente un conmutador electrónico interno para impedir cualquier sobrecarga.
 - No podrá cargar la batería si ésta está todavía caliente (por ejemplo, inmediatamente después de haber trabajado mucho).

4. La luz de espera naranja seguirá destellando hasta que se enfríe la batería. La carga comenzará automáticamente.
5. La luz de carga (verde) destellará lentamente cuando la batería se haya cargado a un 80%.
6. Cuando se completa la carga, la luz de carga en verde se apagará.
7. Si la temperatura de la batería es de 0°C o menos, la batería demora más en cargarse completamente que el tiempo de carga normal. Incluso cuando la batería esté completamente cargada, tendrá aproximadamente 50% de la carga de una batería totalmente cargada a la temperatura de funcionamiento normal.
8. Si no se enciende la luz (verde) de carga consulte con un concesionario autorizado.
9. Si se vuelve a colocar una batería totalmente cargada en el cargador, se encenderá la luz de carga. Luego de algunos minutos, la lámpara de carga en verde se apagará.

INDICACIÓN DE LA LÁMPARA

		La carga ha sido completada. (Carga completa.)
		La batería se cargó en aproximadamente 80%.
		Ahora cargando.
		Se ha enchufado el cargador en la fuente de alimentación de CA. Está preparado para cargar.
<input type="checkbox"/> (Verde)	<input type="checkbox"/> (Naranja)	Luz de estado de carga Aparecerá Izquierda: verde Derecha: naranja
		La batería está fría. La batería se está cargando lentamente para reducir la carga de la batería.
		La batería está caliente. La carga comenzará cuando baje la temperatura de la batería. Si la temperatura de la batería es de -10°C o menos, la luz de carga (naranja) también empezará a destellar. La carga empezará cuando sube la temperatura de la batería.
		No es posible realizar la carga. Existe un bloqueo de polvo o una falla de la batería.

Apagada

Encendida

Parpadeando

Información para Usuarios sobre la Recolección y Eliminación de aparatos viejos y baterías usadas



Estos símbolos en los productos, embalajes y/o documentos adjuntos, significan que los aparatos eléctricos y electrónicos y las baterías no deberían ser mezclados con los desechos domésticos.

Para el tratamiento apropiado, la recuperación y el reciclado de aparatos viejos y baterías usadas, por favor, observe las normas de recolección aplicables, de acuerdo a su legislación nacional y a las Directivas 2002/96/CE y 2006/66/CE.

Al desechar estos aparatos y baterías correctamente, Usted estará ayudando a preservar recursos valiosos y a prevenir cualquier potencial efecto negativo sobre la salud de la humanidad y el medio ambiente que, de lo contrario, podría surgir de un manejo inapropiado de los residuos.

Para mayor información sobre la recolección y el reciclado de aparatos y baterías viejos, por favor, contacte a su comunidad local, su servicio de eliminación de residuos o al comercio donde adquirió estos aparatos.

Podrán aplicarse penas por la eliminación incorrecta de estos residuos, de acuerdo a la legislación nacional.

Para usuarios empresariales en la Unión Europea

Si usted desea descartar aparatos eléctricos y electrónicos, por favor contacte a su distribuidor o proveedor a fin de obtener mayor información.

[Información sobre la Eliminación en otros Países fuera de la Unión Europea]

Estos símbolos sólo son válidos dentro de la Unión Europea. Si desea desechar estos objetos, por favor contacte con sus autoridades locales o distribuidor y consulte por el método correcto de eliminación.

Nota sobre el símbolo de la batería (abajo, dos ejemplos de símbolos):

Este símbolo puede ser usado en combinación con un símbolo químico. En este caso, el mismo cumple con los requerimientos establecidos por la Directiva para los químicos involucrados.

V. MANTENIMIENTO

Utilice sólo un paño suave y seco para limpiar la herramienta. No utilice paños húmedos, bencina, diluyentes u otros disolventes volátiles de limpieza.

Para el caso en que el interior de la herramienta o el paquete de pilas estén expuestos al agua, drénelo o séquelo lo antes posible.

Retire cuidadosamente cualquier polvo o restos de acero que queden dentro de la herramienta. Si experimenta problemas al utilizar la herramienta, póngase en contacto con su centro de servicio autorizado más cercano.

VI. ACCESORIOS

Utilice sólo brocas adecuadas al tamaño del portabrocas.

VII. ANEXO

MÁXIMAS CAPACIDADES RECOMENDADAS

Modelo		EY7441	EY7940	EY7443	EY74A1
Apriete de tornillo	Tornillo de máquina	M5			
	Tornillo para madera	ø6,8 mm			
Taladrado	Tornillo autorroscante	ø6 mm			
	Para madera	ø35 mm			
	Para metal	ø13 mm			
	Para albañilería	-	13 mm	-	-

VIII. ESPECIFICACIONES TÉCNICAS

UNIDAD PRINCIPAL

Modelo		EY7441	EY7940	EY7443	EY74A1	
Voltaje del motor		14,4 V			14,4 V	18 V
Sin velocidad de carga	Baja	70~400 min ⁻¹		60~400min ⁻¹	50~480min ⁻¹	80~600min ⁻¹
	Alta	200~1400 min ⁻¹		160~1400 min ⁻¹	130~1400 min ⁻¹	220~1750 min ⁻¹
	AUTO	-	-	160~1400 min ⁻¹	-	-
Velocidad de soplado por minuto	Baja	-	1260~7200 min ⁻¹	-	-	-
	Alta	-	3600~25200 min ⁻¹	-	-	-
Capacidad de broca		ø1.5 mm - ø13 mm				
Torsión de embrague		Aprox. 0,5 N·m – 4,4 N·m	Aprox. 1,0 N·m – 4,4 N·m	Aprox. 0,5 N·m – 4,4 N·m	Aprox. 0,5 N·m – 4,4 N·m	
Longitud total		193 mm	200 mm	199 mm	203 mm	
Peso (con batería EY9L44)		1,75 kg	1,8 kg	1,85 kg	1,85 kg	-
Peso (con batería EY9L45)		1,75 kg	1,8 kg	1,85 kg	1,85 kg	-
Peso (con batería EY9L50)		-	-	-	-	1,95 kg
Peso (con batería EY9L51)		-	-	-	-	1,95 kg
Vibración por ruido		Consulte la hoja incluida				

BATERÍA

N.º de modelo	EY9L41	EY9L42	EY9L44	EY9L45	EY9L50	EY9L51
Batería de almacenaje	Li-ion Battery					
Tensión de batería	14,4V CC (3,6V x 4 celdas)		14,4V CC (3,6V x 8 celdas)		18V CC (3,6V x 10 celdas)	

CARGADOR DE BATERÍA

N.º de modelo	EY0L81					
Potencia nominal	Vea la placa de especificaciones en la parte inferior del cargador.					
Peso	0,93 kg					
Tiempo de carga	EY9L41	EY9L42	EY9L44	EY9L45	EY9L50	EY9L51
	Utilizable:45min Completa:60min	Utilizable:30min Completa:35min	Utilizable:50min Completa:65min	Utilizable:65min Completa:80min	Utilizable:50min Completa:65min	Utilizable:65min Completa:80min

N.º de modelo	EY0L82					
Potencia nominal	Vea la placa de especificaciones en la parte inferior del cargador.					
Peso	0,93 kg					
Tiempo de carga	EY9L41	EY9L42	EY9L44	EY9L45	EY9L50	EY9L51
	Utilizable:35min Completa:50min	Utilizable:30min Completa:35min	Utilizable:40min Completa:55min	Utilizable:50min Completa:60min	Utilizable:40min Completa:55min	Utilizable:55min Completa:70min

NOTA: Este cuadro puede contener modelos no disponibles en su país.
Consulte el más reciente catálogo general.

NOTA: Puede consultar el nombre y la dirección del concesionario en la tarjeta de garantía que se incluye.

Oprindelige instruktioner: Engelsk
Oversættelse af de oprindelige instruktioner:
Andre sprog

Læs hæftet med "Sikkerhedsinstruk-
tioner" samt det følgende før brug.

I. BEREGNET BRUG

Disse maskiner kan anvendes til at stramme skruer i koblingsindstilling og til at bore huller i træ og metal i boreindstilling. Derudover kan model EY7960 anvendes til at bore huller i blød beton og lignende materialer i hammerindstilling.

Læs hæftet med "Sikkerhedsinstruk-
tioner" samt det følgende før brug.

II. EKSTRA SIKKERHEDSREGLER



- 1) **Anvend høreværn.**
Udsættelse for støj kan føre til høresvækkelse.
- 2) **Anvend støttehåndtaget, som følger med dette værktøj.**
Hvis herredømemt mistes, kan man komme til skade.
- 3) **Hold værktøjer under strøm ved deres isolerede gribeblader, når der udføres arbejde, hvor skæreværktøjer kan komme i kontakt med skjulte ledninger;** kontakt med en strømførende ledning sætter udsatte metaldele i værktøjet under strøm og giver operatøren elektrisk stød.
- 4) Brug støvmaske, hvis arbejdet frembringer støv.
- 5) Vær opmærksom på, at dette værktøj altid er klar til at kunne betjenes, da det ikke skal sættes i en stikkontakt.
- 6) Når der skrues eller bores ind i vægge, gulve el.lign., kan man støde på strømførende ledninger. **BERØR IKKE DEN HEXAGONALE BOREPATRON ELLER NOGEN AF DE FORRESTE METALDELE PÅ VÆRKTØJET!** Hold kun værktøjet i plastichåndtaget for at forhindre elektrisk stød, hvis du skulle skrue eller bore ind i en strømførende ledning.
- 7) Hvis bitset sætter sig fast, skal det straks afbrydes med triggeren for at forhindre overbelastning, som kan øve skade på batteripakningen eller motoren.
Anvend baglæns rotation til at løsne bor, der har sat sig fast.
- 8) Anvend IKKE grebet til forlæns/ baglæns retning, når hovedafbryderen er aktiveret. Batteriet vil hurtigt blive afladet og der kan opstå skade på værktøjet.

- 9) Under opladning kan det ske, at opladeren bliver en smule varm. Dette er normalt. Oplad IKKE batteriet over en længere periode.
- 10) Når værktøjet opbevares eller transporteres, skal grebet til forlæns/baglæns retning sættes i midterstillingen (omskifterlås).
- 11) Belast ikke værktøjet ved at holde hastighedskontroltriggeren halvt ned (hastighedskontrolfunktion), således at motoren stopper.
- 12) Anvend ikke hastighedsvælgeren (LAV- H Ø J), mens hastighedskontroltriggeren trykkes ind. Dette kan bevirke, at det genopladelige batteri hurtigt bliver udtjent eller at der øves skade på motorens interne mekanisme.

⚠ ADVARSEL:

- Benyt ikke andre batteripakninger end Panasonic-batteripakninger, som er beregnet til brug med dette genopladelige værktøj.
- Panasonic kan ikke holdes ansvarlig for skader eller uheld, som er forårsaget af anvendelse af en genbrugt batteripakning eller en ikke-original batteripakning.
- Bortskaf ikke batteripakningen ved at smide den på åben ild og udsæt den ikke for ekstrem varme.
- Undlad at slå ting som søm i batteripakningen, udsætte den for stød, adskille den eller forsøge at ændre den.
- Lad ikke metalgenstande komme i berøring med batteripakningens terminaler.
- Undlad at transportere og opbevare batteripakningen i den samme beholder som indeholder søm eller andre lignende metalgenstande.

- Oplad ikke batteripakningen på et sted med høje temperaturer, som for eksempel i nærheden af åben ild eller i direkte sol. Dette kan bevirke, at batteriet overophedes, bryder i brand eller eksploderer.
- Benyt aldrig andre opladere end den beregnede til opladning af batteripakningen. Dette kan bevirke, at batteriet lækker, overophedes eller eksploderer.
- Når batteripakningen er taget af værktøjet eller opladeren, skal man altid huske at sætte pakkingsdækslet på. Hvis dette ikke gøres, er der risiko for, at batterikontakterne kortsluttes, hvilket kan være årsag til brandfare.
- Når batteripakningen er udtjent, skal den skiftes ud med en ny. Fortsat anvendelse af en beskadiget batteripakning kan resultere i varmedannelse, antænding og revner i batteriet.

Symbol	Betydning
V	Volt
===	Jævnstrøm
n _o	Ubelastet hastighed
...min ⁻¹	Omdrejninger eller slag pr. Minut
Ah	Batteripakningens elektriske kapacitet
	For at reducere risikoen for tilskadekomst, skal brugeren læse og forstå brugsvejledningen.
	Kun til indendørs brug

III. MONTERING

Montering eller afmontering af bit

BEMÆRK:

Når et bit monteres eller afmonteres, skal batteripakningen tages af værktøjet, eller triggeren skal stilles i midterstilling (omskifterlås).

Dette værktøj er udstyret med en nøgleløs borepatron.

1. Montage

Sæt bitset ind og drej låsemanchetten med uret (set forfra) for at stramme godt til, indtil den holder op med at klikke.

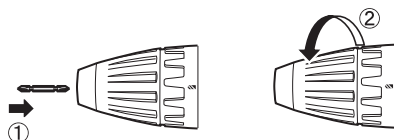

2. Afmontering

Drej låsemanchetten mod uret (set forfra), og tag derefter bitset ud.

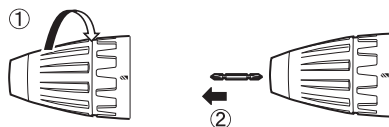

BEMÆRK:

Hvis der forekommer ekstremt slør i borepatronen, skal du fastgøre boret på plads og ① åbne borkæberne ved at dreje låsemanchetten og ② stramme skruen (skrue med venstregevind) med en skruetrækker ved at dreje den mod uret (set forfra).



Isætning og udtagning af batteripakningen

1. Tilslutning af batteripakningen:

Sæt flugtemærkerne på linje og sæt batteripakningen på.

- Skyd batteripakningen i stilling, indtil den klikker på plads.

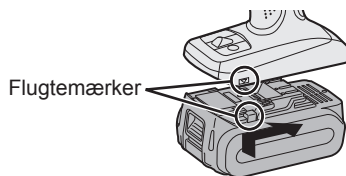

2. Udtagning af batteripakningen:

Træk i knappen foran for at frigøre batteripakningen.

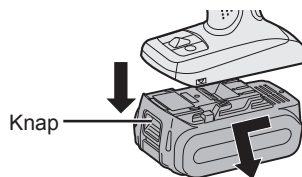

IV. BETJENING

[Hoveddel]

Omskifterbetjening

1. Hastigheden øges i takt med, hvor meget man trykker på triggeren. Når du påbegynder arbejdet, skal du trykke triggeren en smule ned for at starte rotationen langsomt.
2. En elektronisk kontrolenhed med feedback anvendes til at opnå et kraftigt moment, selv ved lave hastighed.
3. Bremsen fungerer, når triggeren slippes, og motoren stopper med det samme.

BEMÆRK:

Når bremsen fungerer, vil en bremselyd muligvis kunne høres. Dette er normalt.

FORSIGTIG:

Der vil være en momentan forsinkelse, før rotationen påbegyndes ved betjening af værktøjet når der trækkes i triggeren. Dette signalerer ikke en fejl.

*Denne forsinkelse opstår som værktøjets kredsløb starter op, når triggeren er trukket for første gang efter installation af en ny batteripakke eller når værktøjet ikke er blevet anvendt i mindst 1 minut (eller i det mindste 5 minutter, hvis LED'en er tændt). Rotation vil starte uden nogen forsinkelse under anden og efterfølgende operationer.

Anvendelse af grebet til forlæns/baglæns retning

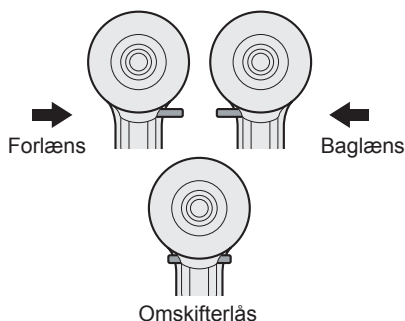

FORSIGTIG:

For at forhindre skade må grebet til forlæns/baglæns retning ikke anvendes, før bitset er helt stoppet.

Forlæns rotation – betjening af omskifter

1. Tryk på grebet, hvis du ønsker forlæns rotation.
2. Tryk let på triggeren for at starte værktøjet langsomt.
3. Hastigheden øges i takt med, at triggeren trykkes ind, således at iskruning af skruer og boring kan ske effektivt. Bremsen virker, og bitset stopper straks, og borholderen stopper straks, når triggeren slippes.
4. Efter brugen skal grebet sættes i midterstillingen (omskifterlås).

Baglæns rotation – betjening af omskifter

1. Tryk på grebet, hvis du ønsker baglæns rotation. Kontroller rotationsretningen inden brugen.
2. Tryk let på triggeren for at starte værktøjet langsomt.
3. Efter brugen skal grebet sættes i midterstillingens (omskifterlås).

Indstilling af koblingsmoment

Indstil momentet til en af de 18 koblingsindstillinger eller “2” stillingen (EY7441, EY74A1).

Indstil momentet til en af de 18 koblingsindstillinger eller “2”, “1” stillingen (EY7940).

FORSIGTIG:

Hold op med at anvende værktøjet og fjern det fra arbejdsområdet, når der skiftes fra hammerindstilling til boreindstilling eller når der skiftes til boreindstilling fra hammerindstilling ved at koblingshåndtaget drejes.

FORSIGTIG:

Sæt koblingsindstillingen til dette mærke (◀), inden maskinen betjenes.

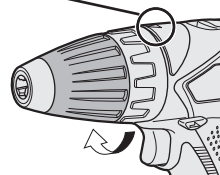

Hvis du har arbejdet med koblingsfunktionen, og du ikke kan indstille koblingshåndtaget til “boreindstilling” eller “hammerindstilling”, skal du sætte koblingsindstillingen til position 1 og aktivere koblingen i ét sekund.

Valg af hastighed

Vælg en lav eller høj hastighed, alt efter arbejdets karakter. (EY7441, EY7940, EY74A1)



Jo mere den variable hastighedskontroltrigger trykkes ind, desto højere bliver hastigheden.

Vælg en lav, høj eller automatisk hastighed, alt efter arbejdets karakter (EY7443)

LAV ← HØJ → AUTO

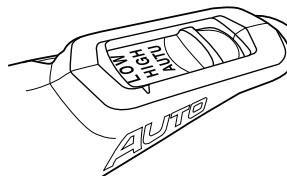

Jo mere den variable hastighedskontroltrigger trykkes ind, desto højere bliver hastigheden.

EY7443 har AUTO-funktionstilstand, der registrerer belastningen på værktøjet og automatisk skifter mellem HØJ- og LAV-hastighedsfunktion.

Værktøjet starter altid kørsel i HØJ hastighed, når belastningen er lav.

Når tilspændingsmomentet øges, skifter værktøjet til LAV hastighed. Hold godt fast på værktøjet, så det ikke vrider sig ud af dine hænder grundet øget drejningsmoment.

Om og hvornår værktøjet skifter mellem HØJ og LAV-hastighedsfunktion, når værktøjet betjenes i AUTO-funktionstilstand, vil afhænge af de specifikke arbejdsforhold. Disse variationer, hvad angår værktøjets funktion, er normale og ikke en funktionsfejl.

Bemærk: Når der vælges AUTO på EY7443

I løbet af AUTO-funktionstilstand kan værktøjet skifte til LAV hastighed ved lave belastninger, hvis der kun er lidt batteritid tilbage, eller hvis batterisættets temperatur er lav (0°C eller derunder). Hvis dette sker, oplad da batterisættet, eller placer batterisættet på et varmt sted i mindst en time, så det kan opvarme før brug.

Afhængig af belastningen på værktøjet kan det skifte frem og tilbage mellem HØJ- og LAV-hastighedsfunktion adskillige gange. Indstil manuelt værktøjet til HØJ eller LAV hastighed, hvis denne skiften er uønsket.

FORSIGTIG:

- **Kontroller hastighedsvælgeren før brugen.**
- **Anvend ved lav hastighed, når et højt moment er påkrævet under arbejdet. (Anvendelse med høj hastighed, når et højt moment er påkrævet, kan bevirke, at motoren bryder sammen).**

- **Drej ikke hastighedsvælgeren (LAVHØJ), mens du trykker hastighedskontroltriggeren ind. Dette kan bevirke, at det genopladelige batteri hurtigere udtjenes eller at motorens interne mekanisme lider skade.**

* Se specifikationerne for "MAKS. TILLADTE KAPACITETER".

FORSIGTIG:

- **For at forhindre, at værktøjets overflade bliver for varm, må man ikke anvende værktøjet uafbrudt med brug af to eller flere batteripakninger. Værktøjet har behov for afkølingstid, inden det skifter til en anden batteripakning.**
- **Lad være med at blokere ventilationsåbningerne på siderne af værktøjet under anvendelsen. Dette kan bevirke, at maskinens funktion påvirkes negativt, så maskinen ikke fungerer som den skal.**
- **Belast IKKE værktøjet (motoren). Dette kan bevirke, at værktøjet lider skade.**
- **Anvend værktøjet på en sådan måde, at luft fra ventilationsåbningerne forhindres i at blæse direkte på din hud. Dette kan give forbrændinger.**

Bitlåsefunktion

lær til at løsne en ekstremt stram skrue.



Hvordan bæltekrogen bruges

⚠ ADVARSEL!

• Forvis dig om, at bæltekrogen er fastgjort sikkert til hovedapparatet med skruen fast tilspændt. Hvis bæltekrogen ikke er spændt godt fast til hovedapparatet, er der risiko for, at krogen går af, hvorved hovedapparatet kan falde ned.

Dette kan resultere i et uheld eller personskade.

• Kontroller periodisk skrueens stramning. Stram den godt til, hvis den er løs.

• Sørg for, at bæltekrogen er sat godt og ordentlig fast i livremmen eller et andet bælte. Vær opmærksom på, at apparatet ikke glider af bæltet. Dette kan resultere i et uheld eller personskade.

• Når hovedapparatet holdes af bæltekrogen, må du ikke hoppe eller løbe med den. Dette kan medføre, at krogen glider af, hvorved hovedapparatet kan falde ned.

Dette kan resultere i et uheld eller personskade.

• Når bæltekrogen ikke anvendes, skal den anbringes i udgangspositionen, da den ellers kan gribe fat i noget.

Dette kan resultere i et uheld eller personskade.

• Når apparatet er hængt på livremmen ved hjælp af bæltekrogen, må man ikke sætte andre bits end skruetrækkerbits på apparatet. Et skarpt kantet objekt, som f.eks. et borebit, kan forårsage et uheld eller personskade.

Ændring af bæltekrogens placering

Bæltekrogen kan sættes på begge sider af maskinen.

1. Afmontering af krogen

(1) Fjern skruen.

(2) Træk krogen ud.



2. Montering af krogen på den anden side

(1) Indsæt krogen i den anden side.

(2) Spænd skruen helt, så den fastgøres ordentligt.

Kontrolpanel

EY7441/EY7940/EY74A1

EY7443

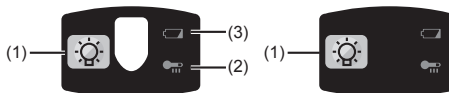

(1) LED-lys

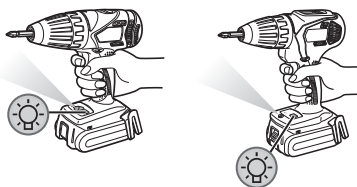

Inden anvendelse af LEDlyset, skal der altid trækkes en gang i afbryderen. Tryk på LED-lysknappen.

Lyset lyser med en meget lav strøm, og det påvirker ikke maskinens ydelse negativt under brug eller dens batterikapacitet.

FORSIGTIG:

- Det indbyggede LED-lys er beregnet til at oplyse et lille arbejdsområde midlertidigt.
- Anvend det ikke som erstatning for en almindelig lommelygte, da det ikke har tilstrækkelig lysstyrke.
- LED-lyset slukker, hvis værktøjet ikke har været anvendt i 5 minutter.

Forsigtig: UNDLAD AT STIRRE IND I STRÅLEN

Anvendelse af kontroller eller justeringer eller udførelser af andre procedurer end de heri specificerede, kan medføre farlig udsættelse for stråling.

(2) Advarselsslampe for overophedning

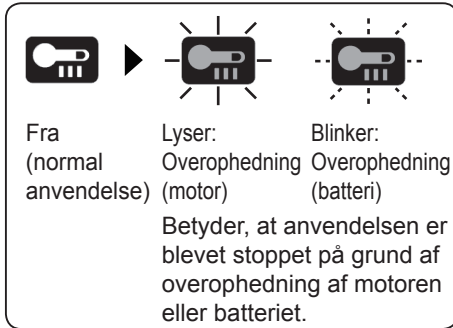

For at beskytte motoren og batteriet, skal man være opmærksom på følgende, når denne operation udføres.

- Hvis motoren eller batteriet bliver varme, vil beskyttelseskredsløbet blive aktiveret og motoren eller batteriet vil holde op med at fungere. Advarselsslampe til overophedning på kontrolpanelet lyser eller blinker, når denne egenskab er aktiveret.
- Hvis overophedningsbeskyttelsesfunktionen aktiveres, skal du give værktøjet tid til at køle helt af (mindst 30 minutter). Værktøjet er klar til brug igen, når advarselsslampe til overophedning slukker.
- Undgå at anvende værktøjet på en sådan måde, at overophedningsbeskyttelsesfunktionen aktiveres gentagne gange.
- Hvis værktøjet anvendes kontinuerligt ved høj belastning eller den anvendes under forhold med høje temperaturer (som f.eks. om sommeren), kan overophedningsbeskyttelsesfunktionen blive aktiveret hyppigt.
- Hvis værktøjet anvendes under forhold med lave temperaturer (som f.eks. om vinteren) eller hvis den stoppes hyppigt under brug, vil overophedningsbeskyttelsesfunktionen måske ikke blive aktiveret.
- Det omgivende temperaturområde er mellem 0°C (32°F) og 40°C (104°F). Hvis batteripakken anvendes, når batteritemperaturen er under 0°C (32°F), kan der opstå problemer i værktøjets funktion.

- Når man vil oplade en kold batteripakning (under 0°C (32°F)) i et varmt rum, så anbring batteripakningen i rummet mindst en time, så dens temperatur kan komme på niveau med rummets, inden den oplades.
- Hvis værktøjet anvendes under forhold med lave temperaturer (som f.eks. om vinteren) eller hvis den stoppes hyppigt under brug, vil overophedningsbeskyttelsesfunktionen måske ikke blive aktiveret. Ydelsen af EY9L42 forringes betydeligt ved 10°C og under pga. arbejdsforhold og andre faktorer.

(3) Advarselsslampe for lav batterieffekt

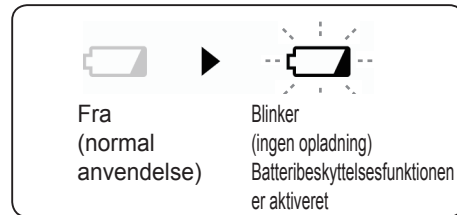

Ekstrem (fuld) afledning af Li-ion batterier vil afkorte deres levetid betragteligt. Skruetrækkeren er udstyret med en batteribeskyttelsesfunktion til forhindring af ekstrem afladning af batteripakningen.

- Batteribeskyttelsesfunktionen aktiveres umiddelbart inden batteriet mister sin effekt, hvilket bevirker, at advarselsslampe for lav batterieffekt begynder at blinke.
- Hvis du bemærker, at advarselsslampe for lav batterieffekt blinker, skal du straks oplade batteripakningen.
- Hvis der fra starten af var for lidt strøm tilbage, kan værktøjet stoppe driften uden at advarselsslampe for lavt batteri først blinker. Dette indikerer, at der er for lidt strøm tilbage til at bruge værktøjet, og batteriet skal oplades før yderligere brug.

- Hvis værktøjet udsættes for en pludselig belastning under brug, som får motoren til at lukke ned, kan overbelastningssensoren udløses, og lampen for lavt batteri kan blinke. Lampen vil stoppe med at blinke, når du behandler årsagen til motorens nedlukning og sætte triggeren i gang.

EY7441/EY7940/EY74A1

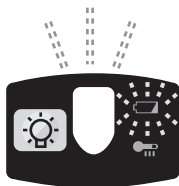

EY7443



- Batteriets beskyttelsesfunktion kan aktiveres, hvis en høj belastning pludselig placeres på motoren, selv om der er rigelig opladning tilbage. Advarselslampe for lavt batteri og LED lys blinker begge i dette tilfælde (EY7443, EY74A1).
- Hvis både advarselslampe for lavt batteri og LED lys blinker, skal du reducere den kraft, hvormed du presser på driveren, eller hvis du bruger en boremaskine, justere hastigheden til en lavere indstilling (EY7443, EY74A1).
- Hvis værktøjet ikke skifter mellem HØJ- og LAV-hastighedsfunktion i AUTO-tilstand, stopper motoren, og advarselslampen for lav batterieffekt og advarselslampen for overophedning blinker på skift. Dette er ikke et sammenbrud.
- Hvis begge lamper blinker på skift, skal du trykke på triggeren igen. (EY7443)

[Batteripakning]

Korrekt brug af batteripakningen

Li-ion batteripakning

- Opbevar Li-ion batteripakningen efter brugen uden at oplade den, således at optimal batterilevetid opnås.
- Når du oplader batteripakningen, skal du bekræfte at terminalerne på batteriopladeren er fri for uvedkommende substanser, som for eksempel støv og vand etc.
Rengør terminalerne inden du oplader batteripakningen, hvis uvedkommende substanser observeres på terminalerne. Levetiden for batteripakningens terminaler kan påvirkes af uvedkommende substanser, som for eksempel støv og vand etc., under brugen.
- Når batteriet ikke anvendes, skal det holdes på god afstand af andre metalgenstande som for eksempel papirclips, mønter, nøgler, søm, skruer og andre mindre metalgenstande, som kan forårsage en tilslutning fra en terminal til en anden.
Kortslutning af batteriterminalerne kan frembringe gnister, forbrændinger eller ildebrand.
- Når du anvender batteripakningen, skal du sørge for, at arbejdsstedet er velventileret.
- Når batteripakningen er taget af værktøjet, skal batteripakningens dæksel straks sættes på for at forhindre, at støv og snavs forurener batteriterminalerne og forårsager kortslutning.

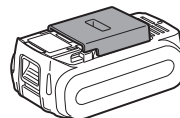

Batteripakningens levetid

De udskiftbare batterier har en begrænset levetid. Hvis betjeningstiden bliver meget kort efter opladningen, skal batteripakningen udskiftes med en ny.

Genbrug af batterier

OBS:

For at beskytte miljøet og genbruge materialer, skal du altid huske at bortskaffe udtjente batterier på forskriftsmæssig vis, dvs. indlevere dem til et sted, der er godkendt af myndighederne, hvis et sådant forefindes i dit land.

[Batterioplader]

Opladning

FORSIGTIG:

- Hvis batteripakningens temperatur falder til under cirka -10°C , vil opladningen automatisk stoppe for at forhindre af batteriet forringes.
- Det omgivende temperaturområde er mellem 0°C (32°F) og 40°C (104°F). Hvis batteripakken anvendes, når batteritemperaturen er under 0°C (32°F), kan der opstå problemer i værktøjets funktion.
- Når man vil oplade en kold batteripakning (under 0°C (32°F)) i et varmt rum, så anbring batteripakningen i rummet mindst en time, så dens temperatur kan komme på niveau med rummets, inden den oplades.
- Lad opladeren køle ned ved genopladning af flere end to batteripakninger efter hinanden.
- Sæt ikke fingrene ind i kontaktåbningen, når ladeaggregatet holdes i hænderne eller flyttes.

Forebyggelse af risiko for brand eller skade på batteriopladeren.

- Anvend ikke strøm fra en generator på en motor.
- Tildæk ikke ventileringshullerne på ladeaggregatet og på batteripakken.
- Tag opladeren ud af forbindelse, når den ikke skal anvendes.

BEMÆRK:

Batteripakningen er ikke fuldt opladet på købstidspunktet. Sørg for at oplade batteriet før brugen.

Batterioplader

1. Stik opladerens stik ind i en stikkontakt fra lysnettet.
2. Sæt batteripakningen helt ind i opladeren.
 - 1) Sæt flugtemærkerne på linje og anbring batteriet på dokken på opladeren.
 - 2) Tryk fremad i pilens retning.

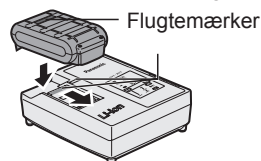

3. Under opladningen vil opladelampen lyse. Når opladningen er afsluttet, vil en indre elektronisk omskifter automatisk udløses til forhindring af overopladning.
 - Opladningen starter ikke, hvis batteripakningen er varm (for eksempel, umiddelbart efter ekstra svær betjening.) Den orangefarvede lampe blinker, indtil batteriet er kølet af. Opladningen begynder straks derefter.
4. Opladelampen (grøn) blinker langsomt, når batteriet er omkring 80% opladet.
5. Når opladningen er færdig, vil den grønne opladelampe slukke.
6. Hvis temperaturen af batteripakningen er 0°C eller mindre, vil det tage længere at oplade batteripakningen helt, sammenlignet med standardopladetiden. Selv hvis batteriet er fuldt opladet, vil det have omkring 50% af effekten i et fuldt opladet batteri ved normal brugstemperatur.
7. Rådfør dig med en autoriseret forhandler, hvis opladelampen (grøn) ikke slukker.
8. Hvis en fuldt opladet batteripakning sættes ind i opladeren igen, vil opladelampen begynde at lyse. Efter nogle minutter vil den grønne opladelampe slukke.

LAMPEINDIKERINGER

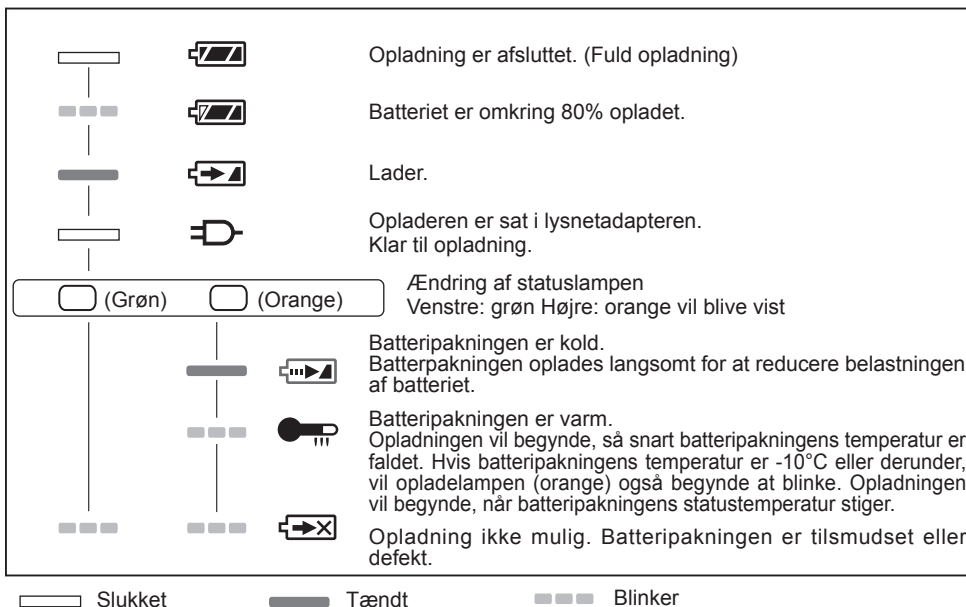

Brugerinformation om indsamling og bortskaffelse af elektronikskrot og brugte batterier



Disse symboler på produkter, emballage og/eller ledsagedokumenter betyder, at brugte elektriske og elektroniske produkter og batterier ikke må smides ud som almindeligt husholdningsaffald. Sådanne gamle produkter og batterier skal indleveres til behandling, genvinding resp. recycling i henhold til gældende nationale bestemmelser samt direktiverne 2002/96/EF og 2006/66/EF.



Ved at bortskaffe sådanne produkter og batterier på korrekt vis hjælper du med til at beskytte værdifulde ressourcer og imødegå de negative påvirkninger af det menneskelige helbred og miljøet, som vil kunne være følgen af usagkyndig affaldsbehandling.

Ønsker du mere udførlig information om indsamling og recycling af gamle produkter og batterier, kan du henvende dig til din kommune, deponeringsselskabet eller stedet, hvor du har købt produkterne.

Usagkyndig bortskaffelse af elektronikskrot og batterier kan eventuelt udløse bødeforlæg.

For kommercielle brugere i Den Europæiske Union

Når du ønsker at kassere elektriske eller elektroniske apparater, bedes du henvende dig til din forhandler eller leverandør for nærmere information.

[Information om bortskaffelse i lande uden for Den Europæiske Union]

Disse symboler gælder kun inden for Den Europæiske Union. Ønsker du at kassere sådanne produkter, bedes du forhøre dig hos din forhandler eller kommune med henblik på en hensigtsmæssig bortskaffelse.

Information om batterisymbol (to eksempler nedenfor):

Dette symbol kan optræde sammen med et kemisk symbol. I så fald opfylder det kravene for det direktiv, som er blevet fastlagt for det pågældende kemikalie.

V. VEDLIGEHOLDELSE

Brug kun en tør, blød klud til at tørre apparatet af med. Brug ikke en fugtig klud, fortynder, benzin eller andre flygtige opløsningsmidler til rengøringen.

I tilfælde af, at undersiden af værktøjet eller batteripakningen er blevet udsat for vand, skal de tømmes for vand og lægges til tørre så hurtigt som muligt.

Fjern omhyggeligt alt støv og alle jernspåner, som måtte have samlet sig inden i værktøjet. Kontakt venligst dit nærmeste autoriserede servicecenter, hvis der er nogen problemer med anvendelsen af værktøjet.

VI. TILBEHØR

Anvend kun bits, som passer til størrelsen af borpatronen.

VII. APPENDIKS MAKS. TILLADTE KAPACITETER

Model		EY7441	EY7940	EY7443	EY74A1
Skruedrivning	Maskinskrue	M5			
	Træskrue	ø6,8 mm			
Boring	Selvborende skrue	ø6 mm			
	Til træ	ø35 mm			
	Til metal	ø13 mm			
	Til murværk	–	13 mm	–	–

VIII. TEKNISKE SPECIFIKATIONER

HOVEDENHED

Model		EY7441	EY7940	EY7443	EY74A1	
Motorspænding		14,4 V			14,4 V	18 V
Ubelastet hastighed	Lav	70~400 min ⁻¹		60~400min ⁻¹	50~480min ⁻¹	80~600min ⁻¹
	Høj	200~1400 min ⁻¹		160~1400 min ⁻¹	130~1400 min ⁻¹	220~1750 min ⁻¹
	AUTO	-	-	160~1400 min ⁻¹	-	-
Slaghastighed per minut	Lav	-	1260~7200 min ⁻¹	-	-	-
	Høj	-	3600~25200 min ⁻¹	-	-	-
Borepatron-kapacitet		ø1.5 mm - ø13 mm				
Koblingsmoment		Ca. 0,5 N·m - 4,4 N·m	Ca. 1,0 N·m - 4,4 N·m	Ca. 0,5 N·m - 4,4 N·m	Ca. 0,5 N·m – 4,4 N·m	
Længde i alt		193 mm	200 mm	199 mm	203 mm	
Vægt (med batteripakning EY9L44)		1,75 kg	1,8 kg	1,85 kg	1,85 kg	-
Vægt (med batteripakning EY9L45)		1,75 kg	1,8 kg	1,85 kg	1,85 kg	-
Vægt (med batteripakning EY9L50)		-	-	-	-	1,95 kg
Vægt (med batteripakning EY9L51)		-	-	-	-	1,95 kg
Støjvibration		Se det inkluderede ark				

BATTERIPAKNING

Model nr.	EY9L41	EY9L42	EY9L44	EY9L45	EY9L50	EY9L51
Opbevaringsbatteri	Li-ion batteri					
Batterispænding	14,4V DC (3,6V x 4 celler)		14,4V DC (3,6V x 8 celler)		18V DC (3,6V x 10 celler)	

BATTERIOPLADER

Model nr.	EY0L81					
Mærkedata	Se mærkepladen på undersiden af opladeren.					
Vægt	0,93 kg					
Opladningstid	EY9L41	EY9L42	EY9L44	EY9L45	EY9L50	EY9L51
	Brugbar:45min	Brugbar:30min	Brugbar:50min	Brugbar:65min	Brugbar:50min	Brugbar:65min
	Fuld:60min	Fuld:35min	Fuld:65min	Fuld:80min	Fuld:65min	Fuld:80min
Model nr.	EY0L82					
Mærkedata	Se mærkepladen på undersiden af opladeren.					
Vægt	0,93 kg					
Opladningstid	EY9L41	EY9L42	EY9L44	EY9L45	EY9L50	EY9L51
	Brugbar:35min	Brugbar:30min	Brugbar:40min	Brugbar:50min	Brugbar:40min	Brugbar:55min
	Fuld:50min	Fuld:35min	Fuld:55min	Fuld:60min	Fuld:55min	Fuld:70min

BEMÆRK: Denne oversigt kan inkludere modeller, der ikke fås i dit område.
Se venligst det nyeste, almindelige katalog.

BEMÆRK: Med hensyn til forhandlernavn og adresse henvises til det vedlagte garantikort.

Originalanvisningar: Engelska
Översättning av originalanvisningarna:
Andra språk

Läs igenom häftet "Säkerhetsföreskrifter" och nedanstående anvisningar, innan verktyget tas i bruk.

I. AVSEDD ANVÄNDNING

Dessa verktyg kan användas för att dra fast skruvar i kopplingsläget samt för att borra hål i trä och metall i borrläget. Dessutom kan EY7960 användas för att borra hål i mjuk betong och liknande material i slagborrläget.

Läs häftet med "Sikkerhedsinstruktioner" samt det følgende før brug.

II. EKSTRA SIKKERHEDSREGLER



- 1) **Använd öronskydd.**
Buller kan leda till hörselskador.
- 2) **Använd det extrahandtag som medföljer verktyget.**
Förlorad kontroll kan orsaka personskador.
- 3) **Håll i de isolerade ytorna på elverktyg när arbeten utförs där skärdonet kan komma i kontakt med dolda ledningar.** Om det kommer i kontakt med en strömförande ledning kommer de bara metallytorna på verktyget att bli strömförande vilket kan ge användaren en elektrisk stöt.
- 4) Använd en ansiktsmask, om arbetet är dammigt.
- 5) Observera att verktyget alltid är i driftstillstånd, eftersom det inte behöver vara nätanslutet.
- 6) Tänk på att strömförande ledningar kan förekomma vid borring eller skruvdragning i väggar, golv o.s.v. VIDRÖR INTE SNABBCHUCKEN ELLER NÅGON ANNAN AV VERKTYGETS FRÄMRE METALLDELAR! Håll endast i plasthandtaget på verktyget för att undvika risk för elstötar i händelse av att en strömförande ledning skulle råka stoats på vid skruvning eller indrivning.
- 7) Om bitset kör fast, så slå släpp genast upp avtryckaren för att förhindra överbelastning, vilket kan skada batteriet eller motorn.
Använd motsatt rörelse för att lossa bitsar som fastnat.
- 8) Ändra INTE riktningssomkopplaren medan huvudströmbrytaren är i påslaget läge. Det gör att batteriet laddas ur väldigt snabbt och kan orsaka skador på verktyget.
- 9) Vid laddning kan det hända att laddaren blir varm, vilket är fullt normalt. Ladda INTE upp batteriet under för lång tid.
- 10) Ställ riktningssomkopplaren i mittläget (låst läge) vid förvaring eller flyttning av verktyget.

- 11) Ansträng inte verktyget genom att hålla varvtalsregleraren halvvägs intryckt (i läget för varvtalsreglering), så att motorn stannar.
- 12) Ändra inte varvtalsomkopplarens (LÅ- GA VARVTAL-HÖGA VARVTAL) läge medan varvtalsregleraren hålls intryckt. Det kan orsaka snabbt slitage på det laddningsbara batteriet eller skador på motorns inre mekaniska delar.

⚠ VARNING:

- Använd inget annat batteri än det laddningsbara Panasonic-batteri som är avsett för detta verktyg.
- Panasonic påtar sig inget ansvar för eventuella skador eller olyckor orsakade av användningen av ett återvunnet eller ett oäkta batteri.
- Kasta inte det laddningsbara batteriet i eld och utsätt det inte på annat sätt för hög värme.
- För inte in en spik eller dylikt i det laddningsbara batteriet, utsätt det inte för stötar och försök inte ta isär eller modifiera det.
- Låt inget metallföremål komma i kontakt med anslutningskontaktarna på det laddningsbara batteriet.
- Bär eller förvara inte det laddningsbara batteriet tillsammans med spikar eller liknande metallföremål.
- Ladda inte batteriet på en alltför varm plats, såsom nära en eldstad eller i solen. Det kan leda till att batteriet överhettas, fattar eld eller exploderar.
- Använd endast den särskilt avsedda laddaren till att ladda batteriet med. Annars kan batteriet börjar läcka, överhettas eller exploderar.
- Sätt alltid på batteriskyddet efter att det laddningsbara batteriet har demonterats från verktyget eller laddaren. Annars kan det hända att batterikontaktarna kortsluts, vilket medför risk för eldsvåda.

- Byt ut batteriet mot ett nytt efter att batteriet försämrats märkbart. Fortsatt användning av ett skadat batteri kan resultera i värmealstring, antändning eller batterihaveri.

Symbol	Betydelse
V	Volt
---	Direkt ström
n _o	Tomgångsvarv
...min ⁻¹	Varv eller pendlingar per minut
Ah	Batteriets elektriska kapacitet
	För att minska risken för skador måste användaren läsa och förstå bruksanvisningen.
	Endast för inomhusbruk.

III. MONTERING

Isättning/urtagning av bits

OBSERVERA:

Koppla loss batteriet från verktyget eller ställ omkopplaren i mittläget (låst läge), när ett bits ska sättas i eller tas ur.

Verktyget är försett med en spärrfri borrhuck.

1. Isättning av bits

För in bitset och vrid låsringen medurs (sett framifrån). Dra åt ordentligt tills klickandet upphör.

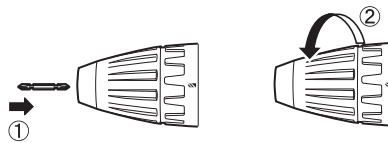

2. Urtagning av bits

Vrid låsringen moturs (sett framifrån) och dra sedan ut bitset.

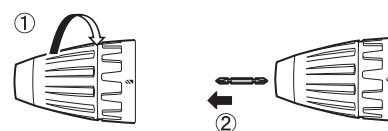

OBSERVERA:

Om spelrummet i chucken blir för stort, så justera detta genom att späna fast borren och ① öppna chuckbackarna genom att vrida på låsringen och ② dra åt skruven (vänstergängad) med en skruvmejsel genom att skruva den moturs (sett framifrån).



Montering/demontering av batteri

1. För att sätta fast batteriet:
Placera anpassningsmärkena mot varandra och sätt fast batteriet.
 - Skjut batteriet bakåt tills det hakar fast i korrekt läge.

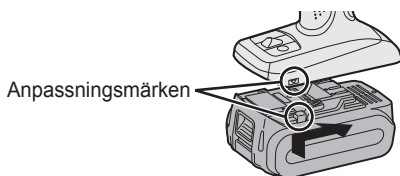

2. För att ta loss batteriet:
Dra frigöringsknappen framifrån för att ta loss batteriet.

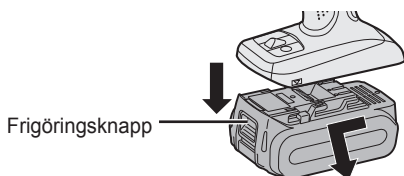

IV. DRIFIV. DRIFT [Verktygshuset]

Omkoppling

1. Varvtalet ökar i förhållande till hur mycket avtryckaren trycks in. Påbörja ett arbete genom att trycka in avtryckaren en liten bit för att starta med långsam rotation.

2. En elektronisk återkopplingsstyrenhet sörjer för stark åtdragning även vid lågt varvtal.
3. En broms kopplas in när avtryckaren släpps upp, varpå motorn omedelbart stannar.

OBSERVERA:

När bromsen kopplas in kan ett inbromsningss ljud höras. Det är helt normalt.

VIKTIGT:

När du använder verktyget genom att aktivera avtryckaren, kan en tillfällig fördröjning uppstå innan rotation startar. Detta signalerar inget fel.

*Denna eftersläpning sker då maskinens strömkretsar startar upp efter att avtryckaren aktiveras för första gången, eller efter det att verktyget inte har använts under minst 1 minut (eller minst 5 minuter när LED-lysdioden är tänd). Rotation startar utan fördröjning under nästa och påföljande användning.

Användning av riktningsskopplaren och avtryckaren

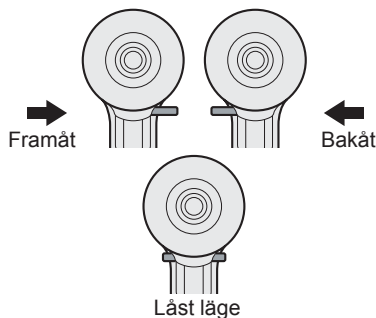

VIKTIGT:

Ändra inte riktningsskopplarens läge förrän bitset har stannat helt för att undvika skador.

Drift med rotation framåt

1. Tryck riktningsskopplaren till läget för rotation framåt.
2. Tryck in avtryckaren en liten bit för att sakta starta verktyget.

3. Varvtalet ökar i förhållande till hur mycket avtryckaren trycks in för effektiv skruvdragning och borrning. Bromsen kopplas in och chucken stannar omedelbart, när avtryckaren släpps upp.
4. Ställ riktningssomkopplaren i mittläget (låst läge) efter avslutat arbete.

Drift med rotation bakåt

1. Tryck riktningssomkopplaren till läget för rotation bakåt. Kontrollera rotationsriktningen innan arbetet påbörjas.
2. Tryck in avtryckaren en liten bit för att sakta starta verktyget.
3. Ställ riktningssomkopplaren i mittläget (låst läge) efter avslutat arbete.

Inställning av kopplingens åtdragningsmoment

Ställ in kopplingens åtdragningsmoment i något av de 18 olika lägena eller läget "2" (EY7441, EY74A1).

Ställ in kopplingens åtdragningsmoment i något av de 18 olika lägena eller läget "1", "3" (EY7940).

OBSERVERA:

Var alltid noga med att stoppa verktyget och ta bort det från arbetsstycket innan du ändrar från borrläget till slagläget eller från slagläget till borrläget genom att vrida på kopplingshandtaget.

VIKTIGT:

Sätt kopplingsinställningen vid denna märkning (◁) innan du börjar användningen.

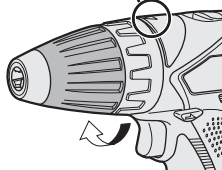

Om kopplingshandtaget inte kan ställas till "borrläget" eller "slagläget" efter användning med kopplingsfunktionen, ställ kopplingshandtaget till läge 1 och kör kopplingen under en sekund.

Varvtalsomkoppling

Välj lämpligt läge för låga eller höga varvtal i enlighet med aktuellt arbete. (EY7441, EY7940, EY74A1)

LÅGA VARVTAL HÖGA VARVTAL



Ju mer avtryckaren (steglös varvtalsreglerare) trycks in, desto högre blir varvtalet.

Välj lämpligt läge för låga, höga eller automatiska varvtal i enlighet med aktuellt arbete (EY7443)

LÅGA VARVTAL ← HÖGA VARVTAL → AUTO

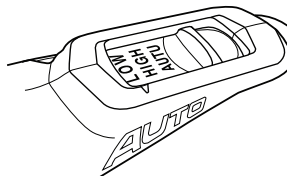

Ju mer avtryckaren (steglös varvtalsreglerare) trycks in desto högre blir varvtalet.

Modellen EY7443 erbjuder läget AUTO, som upptäcker belastningen på verktyget och automatiskt växlar mellan drift på HIGH (hög) och LOW (låg) hastighet.

När belastningen är låg startar verktyget alltid driften med HIGH (hög) hastighet.

När åtdragningsmomentet ökar växlar verktyget till LOW (låg) hastighet. Håll verktyget i ett säkert grepp så att det inte vrider sig ur din hand på grund av ökat vridmoment.

När verktyget körs i läget AUTO kommer huruvida och när verktyget växlar mellan drift på HIGH (hög) och LOW (låg) hastighet att bero på de specifika arbetsvillkoren. Dessa variationer i verktygets beteende är normala och innebär inte något funktionsfel.

Notera: Vid val av läget AUTO på EY7443

Under drift i läget AUTO kan verktyget växla till LOW (låg) hastighet under lätta belastningar om det finns kort kvarvarande batterilivslängd eller om temperaturen i batterifacket är låg (0°C eller lägre). I detta fall ska du ladda batteriet eller placera batteriet på en varm plats under minst en timme för att låta det värmas upp innan användning.

Beroende på belastningen kan verktyget växla fram och tillbaka mellan drift på hastigheterna HIGH (hög) och LOW (låg) flera gånger. Om detta växlande inte önskas ska man ställa in verktyget på HIGH (hög) eller LOW (låg) hastighet manuellt.

VIKTIGT:

- **Kontrollera varvtalsomkopplarens läge före användning.**
- **Använd ett lågt varvtal för ett arbete som kräver ett högt åtdragningsmoment. (Användning av ett högt varvtal för ett arbete som kräver ett högt åtdragningsmoment kan resultera i motorhaveri.)**
- **Ändra inte varvtalsomkopplarens (LÅGA VARVTAL-HÖGA VARVTAL) läge medan varvtalsregleraren hålls intryckt. Det kan orsaka snabbt slitage på det laddningsbara batteriet eller skador på motorns inre mekaniska delar.**

* Läs specifikationerna under "REKOMMENDERADE SKRUV- OCH BULTSTORLEKAR".

VIKTIGT:

- **Använd inte verktyget under alltför lång tid i sträck med hjälp av två eller fler batterier, eftersom det kan göra att verktygshusets ytterhölje blir väldigt hett. Verktyget behöver svalna mellan varje batteribyte.**
- **Täck inte för ventilationsöppningarna i sidan på verktygshuset under pågående drift, eftersom det kan leda till funktionsfel.**

- **Överansträng INTE verktyget (motorn), eftersom det kan leda till skador på verktyget.**
- **Se vid användning av verktyget till att hålla det på ett sätt som förhindrar att luft från verktygshusets ventilationsöppningar blåser direkt mot huden, eftersom det kan orsaka brännskador.**

Bitslåsningsfunktion

1. Med avtryckaren vilande och ett skruvmejselbits isatt och spärrat kan verktyget användas som en manuell skruvmejsel (upp till 22,6 N·m, 230 k f·cm). Ett litet glapp uppstår i chucken, men det tyder inte på något fel.
2. Denna funktion kan vara praktisk vid åtdragning av skruvar som kräver store åtdragningsmoment än maximalt åtdragningsmoment vid skruvdragning (läget 2 på kopplingen), vid kontroll av en skruvs åtdragning eller vid lossning en skruv som dragits åt för hårt.

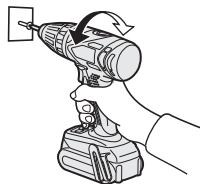

Hur bälteskroken används

⚠ VARNING!

- Se till att bälteskroken monteras fast korrekt på verktyget och att skruven dras åt ordentligt. Om bälteskroken inte sitter fast ordentligt på verktyget kan det hända att den lossnar, så att verktyget kan falla ner. Det kan resultera i en olycka eller personskada.
- Kontrollera då och då skruvens åtdragning. Dra åt ordentligt, om den sitter löst.

- Se till att bälteskroken hakas fast ordentligt och säkert på en livrem eller på ett annat bälte. Se till att verktyget inte kan glida loss från bältet, eftersom det kan resultera i en olycka eller personskada.
- Undvik att hoppa eller springa medan verktyget bärs med bälteskroken, eftersom det kan få bälteskroken att glida och verktyget att falla ner. Det kan resultera i en olycka eller personskada.
- Se till att återställa bälteskroken till förvaringsläget, när den inte ska användas, eftersom det annars kan hända att bälteskroken fastnar i något. Det kan resultera i en olycka eller personskada.
- Låt inte något annat bits än ett skruvbits sitta fast i verktyget medan verktyget hänger i livremmen med bälteskroken. Ett föremål med vassa kanter, såsom en skruvdragarspets, kan orsaka personskada eller en olycka.

Montering av bälteskroken på motsatt sida

Bälteskroken kan monteras på endera sidan av verktyget.

1. Att avlägsna kroken
 - (1) Avlägsna skruven.
 - (2) Dra ut kroken.

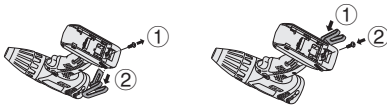

2. Att fästa kroken på andra sidan
 - (1) För in kroken på andra sidan.
 - (2) Dra åt skruven helt så att den sitter fast ordentligt.

Kontrollpanel

EY7441/EY7940/EY74A1

EY7443

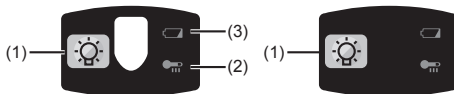

(1) LED-ljus

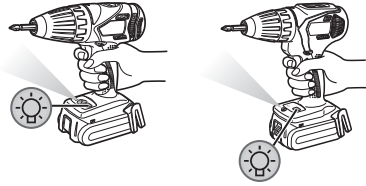

Drag alltid en gång i strömbrytaren före användning av LED-ljuset. Tryck på  för att tända LED-ljusknappen.

Ljuset förbrukar väldigt lite ström och har ingen negativ påverkan på verktygets prestanda under användning och inte heller på batteriets kapacitet.

VIKTIGT:

- **Det inbyggda LED-ljuset är avsett för temporär belysning av ett litet arbetsområde.**
- **Använd inte LED-ljuset som ersättning för en vanlig ficklampa, eftersom dess ljusstyrka inte räcker till för det.**
- **Lysdiodljuset släcks när verktyget inte har använts under 5 minuter.**

Viktigt: TITTA INTE RAKT IN I STRÅLEN.

Användning av reglage, justeringar eller utförande av åtgärder utöver vad som beskrivs häri kan resultera i exponering för farlig strålning.

(2) Varningslampa för överhettning



Släckt
(normal drift)

Lyser:
Överhettning
(motor)

Blinkande:
Överhettning
(batteri)

Anger att driften har avbrutits på grund av överhettning av motor eller batteri.

För att skydda motorn och batteriet, skall du komma ihåg följande vid denna användning.

- Om motorn eller batteriet överhettas, aktiveras skyddsfunktionen och då slutar motorn eller batteriet att fungera. Varningslampan för överhettning på kontrollpanelen lyser eller blinker när denna funktion har aktiverats.
- Om skyddsfunktionen för överhettning har aktiverats, så låt verktyget svalna ordentligt (i minst 30 minuter). Verktyget kan användas igen efter att varningslampan för överhettning har slocknat.
- Undvik att använda verktyget på ett sätt som medför att skyddsfunktionen för överhettning aktiveras upprepade gånger.
- Om verktyget används kontinuerligt med hög belastning eller när temperaturen är hög (t.ex. under sommaren), kan skyddsfunktionen för överhettning aktiveras upprepade gånger.
- Om verktyget används när temperaturen är låg (t.ex. under vintern), eller om den stoppas ofta under användning, kan det hända att skyddsfunktionen för överhettning inte aktiveras.
- Temperaturen i omgivningen skall vara mellan 0°C och 40°C.
Om batteriet används under fryspunkten 0°C, kan verktyget fungera onormalt.
- När du ska ladda ett kallt batteri (under 0°C) på ett varmt ställe, ska du låta batteriet ligga på detta ställe minst en timme i förväg så att batteriet får rumstemperatur.
- Om verktyget används när temperaturen är låg (t.ex. under vintern), eller om den stoppas ofta under användning, kan det hända att skyddsfunktionen för överhettning inte aktiveras.
Prestandan för EY9L42 minskar kraftigt vid och under 10°C på grund av arbetsförhållanden och andra faktorer.

(3) Varningslampan för svagt batteri

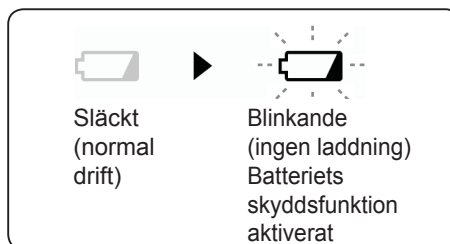

För mycket (fullständig) urladdning av ett litiumjonbatteri förkortar dess livslängd väsentligt. Verktyget inkluderar en skyddsfunktion för batteriet avsett att förhindra alltför stor urladdning av batteriet.

- Batteriets skyddsfunktion aktiveras strax innan batteriet förlorar sin laddning, varpå varningslampan för svagt batteri börjar blinka.
- Ladda genast upp batteriet vid upptäckt av att varningslampan för svagt batteri blinkar.
- Om maskinen startas med för lite batterikraft återstående, kan den sluta fungera utan att varningslampan för batteriladdning först blinkar. Detta indikerar att för lite batterikraft finns kvar för att använda verktyget och att batteriet måste laddas före vidare användning.
- Om verktyget under användning blir föremål för en plötslig belastning som får motorn att låsa sig, kan överladdningssensorn aktiveras och varningslampan för batteriladdning kan börja blinka. Lampan slutar blinka när du behandlar orsaken till motorns låsning samt släpper och trycker in avtryckaren.

EY7441/EY7940/EY74A1

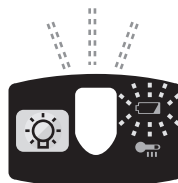

EY7443



- Batteriets skyddsfunktion kan aktiveras om motorn plötsligt utsätts för hög belastning eller tryck, även om det finns gott om laddning kvar. I detta fall kommer både varningslampan för svagt batteri och LED-lysdioden att blinka (EY7443, EY74A1).
- Om både varningslampan för batteriladdning och LED-lysdioden blinkar, minska kraften du utsätter maskinen för eller, om du använder en borrarvdragare, justera varvtalsregleringen till en lägre inställning (EY7443, EY74A1).
- Om verktyget inte växlar mellan HIGH (hög) och LOW (låg) drifhastighet i läget AUTO kommer motorn att stanna och varningslampa för svagt batteri och varningslampa för överhettning att blinka växelvis. Det är inte ett fel.
- Om båda lamporna blinkar växelvis, tryck ner avtryckaren igen. (EY7443)

[Batteri]

Korrekt hantering av batteri

Litiumjonbatteri

- Förvara litiumjonbatteriet utan att ladda upp det efter användning för att erhålla optimal batterilivslängd.
- Kontrollera vid laddning av batteriet att polerna på batteriladdaren är fria från främmande ämnen, såsom damm eller vatten. Rengör polerna innan batteriet laddas, om något främmande ämne återfinns på polerna. Batteripolernas livslängd kan vid drift påverkas av främmande ämnen, såsom damm eller vatten.
- När batteriet inte används ska det hållas borta från mynt, nycklar, gem, spikar, skruvar och andra små metallföremål som kan orsaka kortslutning genom att vidröra kontaktarna. En kortslutning av batteriets kontakter kan orsaka gnistor, brand eller brännskador.
- Se till att arbetsområdet har god ventilation vid användning av batteriet.
- Sätt genast på batteriskyddet igen efter att batteriet har tagits loss från verktygshuset för att förhindra ansamling av damm eller smuts på batteripolerna och kortslutning.

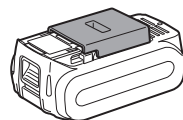

Batteriets livslängd

Batteriet har en begränsad livslängd. Om batteriets kapacitet är extremt kort efter att ha laddats ordentligt, skall det bytas ut mot ett nytt.

Batteriåtervinning

ANMÄRKNING:

Se till att batteriet lämnas på anvisad plats för återvinning, när sådan finns, för att bidra till att skydda miljön.

[Batteriladdare]

Laddning

VIKTIGT:

- Om batteriets temperatur sjunker till under cirka -10°C , så avbryts laddning automatiskt för att förhindra försämring av batteriets prestanda.
 - Temperaturen i omgivningen skall vara mellan 0°C och 40°C . Om batteriet används under fryspunkten 0°C , kan verktyget fungera onormalt.
 - När du ska ladda ett kallt batteri (under 0°C) på ett varmt ställe, ska du låta batteriet ligga på detta ställe minst en timme i förväg så att batteriet får rumstemperatur.
 - Kyl ner laddaren om du tänker ladda mer än två batteri i följd.
 - Stick inte in fingrarna i kontakthålet när du håller laddaren i handen eller vid andra tidpunkter.
- lakta följande för att förhindra brand och andra skador.
- Använd inte en motordriven generator som strömkälla.
 - Täck inte över ventilationshålen på laddaren och batteriet.
 - Koppla loss batteriladdaren från vägguttaget, när den inte ska användas.

OBSERVERA:

Batteriet är inte helt uppladdat när det säljs. Se till att ladda upp batteriet före användning.

Batteriladdare

1. Anslut laddaren till ett vägguttag.
2. Sätt i batteriet ordentligt i laddaren.
 - 1) Placera batteriet i dockan på laddaren med anpassningsmärkena placerade mot varandra.
 - 2) Skjut batteriet framåt i pilens riktning.

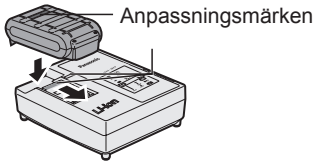

3. Under laddningen lyser laddningslampan. För att förhindra överladdning kopplar en inbyggd brytare automatiskt bort laddningsfunktionen när laddningen är färdig.
 - Om batteriet är för varmt (t.ex. direkt efter tungt arbete) startar inte laddningen. Den orange standby-lampan blinkar tills batteriet har svalnat. Därefter påbörjas laddningen automatiskt.

4. Den gröna laddningslampan börjar blinka långsamt när batteriet har nått cirka 80% laddning.
5. När laddningen är klar slocknar den gröna laddningslampan.
6. Om batteriets temperatur är 0°C eller lägre, så tar det längre tid än normalt att ladda upp batteriet helt. Även när batteriet har laddats upp helt har det bara cirka 50% av den styrka som gäller för ett batteri som laddats upp helt vid normala temperaturförhållanden.
7. Rådgör med en auktoriserad återförsäljare, om laddningslampan (grön) inte slocknar.
8. Vid isättning av ett fulladdat batteri i laddaren på nytt kommer laddningslampan att tändas. Efter ett antal minuter slocknar den gröna laddningslampan.

ANZEIGELAMPEN

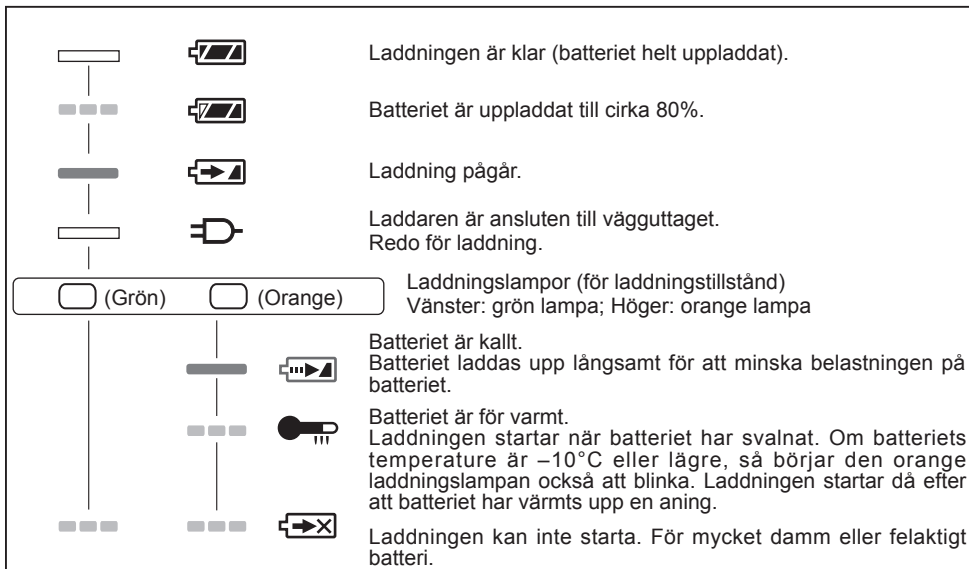

Släckt

Lyser

Blinkar

Information för användare om hopsamling och avfallshantering av gammalt material och använda batterier



Dessa symboler på produkter, förpackningar och/eller medföljande dokument betyder att man inte ska blanda elektriska och elektroniska produkter eller batterier med vanliga hushållssopor.

För att gamla produkter och använda batterier ska hanteras och återvinnas på rätt sätt ska man ta dem till passande uppsamlingsställe i enlighet med nationella bestämmelser och direktiven 2002/96/EC och 2006/66/EC.

När du kasserar dessa produkter och batterier på rätt sätt hjälper du till att spara på värdefulla resurser och förebygga en potentiell negativ inverkan på människors hälsa och på miljön som annars skulle kunna uppstå p.g.a. otillbörlig avfallshantering.

För mer information om uppsamling och återvinning av gamla produkter och batterier, var god kontakta din kommun, din avfallshanterare eller det försäljningsställe där du köpte din artikel.

Olämplig avfallshantering kan beläggas med straff i enlighet med nationella bestämmelser.

För affärsanvändare inom den Europeiska Unionen

Om du vill kassera elektrisk eller elektronisk utrustning, var god kontakta din återförsäljare eller leverantör för ytterligare information.

[Information om avfallshantering i länder utanför den Europeiska unionen]

Dessa symboler är endast giltiga inom den Europeiska Unionen. Om du vill kassera dessa föremål, var god kontakta dina lokala myndigheter eller din lokala återförsäljare och fråga efter rätt metod för avfallshantering.

Notering till batterisymbolen (nedtill, två symbolexempel):

Denna symbol kan användas i kombination med en kemisk symbol. I detta fall iakttar den de krav som ställs upp i direktivet för den aktuella kemikalien.

V. SKÖTSEL

Använd endast en torr, mjuk trasa till att torka rent verktyget med. Använd inte en fuktig trasa, thinner, bensin eller något annat flyktigt lösningsmedel vid rengöring.

Om det skulle hända att vatten tränger in i verktyget eller batteriet, så töm ut vattnet och låt verktyget/batteriet torka så fort som möjligt.

Avlägsna försiktigt eventuell ansamling av damm eller järnfilspån från insidan av verktyget. Kontakta din närmaste auktoriserade serviceverkstad, om något problem vid användning av verktyget uppstår.

VI. TILLBEHÖR

Använd endast bits som är anpassade till storleken på slagskruvdragarens chuck.

VII. APPENDIX

REKOMMENDERADE SKRUV- OCH BULTSTORLEKAR

Modell		EY7441	EY7940	EY7443	EY74A1
Skruvdragning	Maskinskruv	M5			
	Träskruv	ø6,8 mm			
Borning	Självdragande skruv	ø6 mm			
	I trä	ø35 mm ø13 mm			
	I metall				
	För murverk	-	13 mm	-	-

VIII. SPECIFIKATIONER

SLAGSKRUVDRAGARE

Modell		EY7441	EY7940	EY7443	EY74A1	
Motorspänning		14,4 V			14,4 V	18 V
Tomgångsvarvtal	Låga varvtal	70~400min ⁻¹		60~400min ⁻¹	50~480min ⁻¹	80~600min ⁻¹
	Höga varvtal	200~1400min ⁻¹		160~1400 min ⁻¹	130~1400 min ⁻¹	220~1750 min ⁻¹
AUTO		-	-	160~1400 min ⁻¹	-	-
Slagtakt per minut	Låga varvtal	-	1260~7200 min ⁻¹	-	-	-
	Höga varvtal	-	3600~25200 min ⁻¹	-	-	-
Chuckens storlekskapacitet		ø1.5 mm - ø13 mm				
Kopplingens åtdragningsmoment		Ca 0,5 N·m - 4,4 N·m	Ca 1,0 N·m - 4,4 N·m	Ca 0,5 N·m - 4,4 N·m	Ca 0,5 N·m – 4,4 N·m	
Total längd		193 mm	200 mm	199 mm	203 mm	
Vikt (inkl. batteriet EY9L44)		1,75 kg	1,8 kg	1,85 kg	1,85 kg	-
Vikt (inkl. batteriet EY9L45)		1,75 kg	1,8 kg	1,85 kg	1,85 kg	-
Vikt (inkl. batteriet EY9L50)		-	-	-	-	1,95 kg
Vikt (inkl. batteriet EY9L51)		-	-	-	-	1,95 kg
Bullervibration		Se medföljande ark				

BATTERI

Modellnr.	EY9L41	EY9L42	EY9L44	EY9L45	EY9L50	EY9L51
Akkumulatorbatteri	Litiumjonbatteri					
Batterispänning	14,4V likström (3,6V x 4 celler)		14,4V likström (3,6V x 8 celler)		18V likström (3,6V x 10 celler)	

BATTERILADDARE

Modellnr.	EY0L81					
Märkdata	Se märkplåten på undersidan av laddaren.					
Vikt	0,93 kg					
Laddningstid	EY9L41	EY9L42	EY9L44	EY9L45	EY9L50	EY9L51
	Användbar uppladdning:45min	Användbar uppladdning:30min	Användbar uppladdning:50min	Användbar uppladdning:65min	Användbar uppladdning:50min	Användbar uppladdning:65min
	Fullständig uppladdning:60min	Fullständig uppladdning:35min	Fullständig uppladdning:65min	Fullständig uppladdning:80min	Fullständig uppladdning:65min	Fullständig uppladdning:80min

Modellnr.	EY0L82					
Märkdata	Se märkplåten på undersidan av laddaren.					
Vikt	0,93 kg					
Laddningstid	EY9L41	EY9L42	EY9L44	EY9L45	EY9L50	EY9L51
	Användbar uppladdning:35min	Användbar uppladdning:30min	Användbar uppladdning:40min	Användbar uppladdning:50min	Användbar uppladdning:40min	Användbar uppladdning:55min
	Fullständig uppladdning:50min	Fullständig uppladdning:35min	Fullständig uppladdning:55min	Fullständig uppladdning:60min	Fullständig uppladdning:55min	Fullständig uppladdning:70min

OBSERVERA: Schemat kan innehålla modeller som inte säljs i ditt område.

Vi hänvisar till senast allmänna katalog.

OBSERVERA: Återförsäljarens namn och adress anges på det medföljande garantikortet.

Opprinnelige bruksanvisninger: Engelsk
Oversettelse av de opprinnelige bruk-
sanvisningene: Andre språk

Les heftet "Sikkerhetsveiledning" og
følgende før du tar i bruk verktøyet.

I. TILSIKTET BRUK

Disse verktøyene kan brukes til skru-
ing i clutchmodus, og til boring i tre og
metall i boremodus. I tillegg kan model
EY7960 brukes til å bore hull i lettbe-
tong og tilsvarende materialer i slag-
modus.

Les heftet "Sikkerhetsveiledning" og
følgende før du tar i bruk verktøyet.



II. EKSTRA SIKKERHETSREGLER

- 1) **Bruk hørselsvern.**
Støyeksposering kan føre til tap av
hørsel.
- 2) **Bruk hjelpehåndtaket (støttehåndtaket) som følger med verktøyet.**
Tap av kontroll kan føre til
personskade.
- 3) **Hold kun på elektriske verktøys
isolerte håndtak/ gripeoverflater når
du utfører en jobb der verktøyets
kuttefunksjon kan komme i kontakt
med skjulte elektriske anlegg/
ledninger.** Slik kontakt kan føre til at
verktøyet leder strøm og gi brukeren
farlige elektriske støt.
- 4) **Bruk støvmaske** hvis arbeidet
forårsaker støv.
- 5) **Vær klar over at dette verktøyet
alltid er klart til bruk, da det ikke må
tilkoples et vegguttak for strøm.**
- 6) **Når du borer i vegger, gulv, etc.,
kan du komme i kontakt med
strømførende elektriske ledninger.
IKKE BERØR HEXCHUCKEN
ELLER NOEN ANNEN METALLDEL
FORAN PÅ VERKTØYET!** Hold kun
verktøyet i plasthåndtaket, slik at du
ikke får elektrisk støt dersom du skrur
verktøyet inn i strømførende elektriske
ledninger.
- 7) **Dersom en bit ikke roterer mer, må du
slå av hovedbryteren med en gang for
å unngå overbelastning på motoren,
ellers kan det skade batteripakken
eller motoren.**
Bruk bakoverrotasjon for å løsne
fastklemt bits.
- 8) **Bruk IKKE forover-/bakoverbryteren
så lenge hovedbryteren er slått på.
Batteriet vil bli raskt utladet og det kan
oppstå skader på verktøyet.**
- 9) **Under opplading kan laderen bli litt
varm. Dette er normalt. IKKE lad opp
batteriet over lang tid.**
- 10) **Under lagring eller transport av
verktøyetskal forover-/bakoverbryteren
settes i midtstilling (bryterlås).**

- 11) Ikke belast verktøyet ved å holde hovedbryteren halvveis inne (hastighetskontroll) slik at motoren stanser.
- 12) Bruk ikke hastighetsvelgeren (LAV – HØY) mens du holder hovedbryteren inne. Det kan forårsake at batteriet slites for raskt eller at motorens indre mekanisme blir beskadiget.

⚠ ADVERSEL:

- Ikke bruk andre enn Panasonic batteripakker som er laget for bruk med dette oppladbare verktøyet.
- Panasonic er ikke ansvarlig for skader eller ulykker som skjer på grunn av bruk av gjenbrukte eller falske batteripakker.
- Ikke kast batteripakken i åpne flammer eller utsett den for ekstrem varme.
- Ikke slå spiker eller tilsvarende inn i batteriet, utsett det for sjokk, ta det fra hverandre eller forsøk å modifisere det.
- Ikke la metallobjekter berøre polene på batteriet.
- Ikke frakt eller oppbevar batteripakken i samme beholder som spiker eller tilsvarende metallobjekter.
- Ikke lad opp batteriet i områder der det er høy temperatur, som for eksempel vedsiden av åpne flammer eller i direkte sollys. Batteriet kan overopphetes, ta fyr, eller eksplodere.
- Ikke bruk andre enn den dedikerte laderen for å lade opp batteriet. Batteriet kan lække, ta fyr, eller eksplodere.
- Etter at batteriet er tatt ut av verktøyet eller laderen, må du alltid sette pakkedekselet på plass. Dersom ikke det gjøres kan kontaktene kortsluttes, noe som medfører brannrisiko.
- Dersom batteripakkens ytelse er blitt forringet, skift den ut med en ny en. Fortsatt bruk av en defekt batteripakke kan føre til varmeutvikling, brann eller brudd på batteriet.

Symbol	Betydning
V	Volt
---	Likestrøm
n ₀	Hastighet uten belastning
...min ⁻¹	Omdreininger eller vekselgang per minutt
Ah	Elektrisk kapasitet av batteripakke
	For å redusere faren for personskader, må brukeren ha lest og forstått bruksanvisningen.
	For kun bruk inne i huset.

III. MONTERING

Montere eller demontere en bit

MERK:

Før du skal montere eller fjerne en bit må du koble batteripakken fra verktøyet eller sette hovedbryteren i midtstilling (bryterlås).

Verktøyet er utstyrt med en nøkkelløs borchuck.

1. Montering

Innsett biten og drei låsekragen med urviserne (sett fra forsiden) inntil kragen klikker på plass.

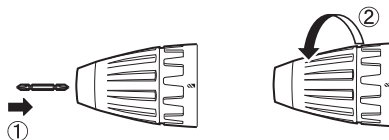

2. Demontering

Drei låsekragen mot urviserne (sett fra forsiden) og trekk av biten.

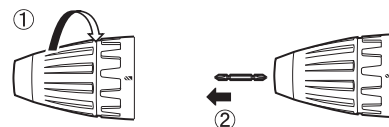

MERK:

Dersom du finner usedvanlige bevegelser i chucken, legg verktøyet på et sted og ① åpne chuckedekket ved å dreie låsekragen og ② trekk skruen til (venstregjenget skrue) med en skrutrekker mot urviserne (sett fra forsiden).



Montere eller demontere batteripakken

1. For å kople til batteripakken:
Oppstill opprettingsmerkene og monter batteripakken.
 - Skyv batteripakken inntil den sitter på plass.

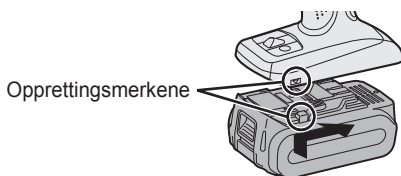

2. For å fjerne batteripakken:
Trekk knappen ned for å fjerne batteripakken.

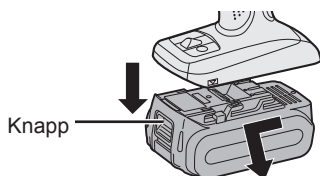

IV. BETJENING [Hoveddel]

Betjening av bryteren

1. Hastigheten øker etterhvert som du trykker inn hovedbryteren. Når du begynner arbeidet, trykk ned hovedbryteren litt for å starte rotasjonen sakte.

2. En tilbakekoplek elektronisk styreenhet er utstyrt for å gi et høyt dreiemoment med en lav hastighet.
3. Bremsen fungerer og motoren stanser så snart du slipper hovedbryteren.

MERK:

Når bremsen fungerer, kan du høre en bremselyd. Dette er normalt.

FORSIKTIG:

Når verktøyet betjenes med bryteren kan det være en kort forsinkelse for rotasjon starter. Dette signaliserer ikke en feil.

*Denne forsinkelsen oppstår når verktøyets kretssystem starter opp når bryteren trykkes inn første gang etter installering av en ny batteri-pakke eller etter at verktøyet ikke er brukt på minst 1 minutt (eller minst 5 minutter når LED er på). Rotasjon vil starte uten forsinkelse under andre gangs og etterfølgende bruk.

Bruk av forover-/bakoverbryter

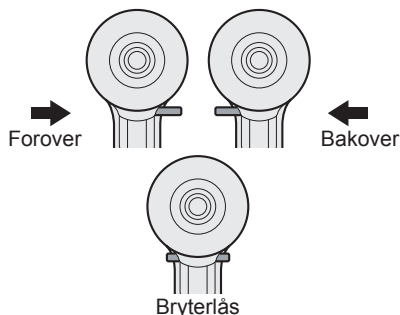

FORSIKTIG:

For å unngå skader må du ikke bruke forover-/bakoverbryteren før biten er helt stanset.

Bryterbetjening ved forover rotasjon

1. Skyv retningshendelen i stilling for rotasjon forover.
2. Trykk lett på hovedbryteren for å starte verktøyet med lav hastighet.

- Hastigheten øker etterhvert som du trykker inn hovedbryteren for effektiv boring og tilstramming av skruer. Bremsen fungerer og chucken stanser så snart du slipper hovedbryteren.
- Etter bruk setter du retningsbryteren i midtstilling (bryterlås).

Bryterbetjening ved bakover rotasjon

- Skyv retningshendelen i stilling for rotasjon bakover. Kontroller innstillingen før du tar i bruk verktøyet.
- Trykk lett på hovedbryteren for å starte verktøyet med lav hastighet.
- Etter bruk setter du retningsbryteren i midtstilling (bryterlås).

Innstilling av clutchdreiemoment

Innstill dreiemomentet til en av de 18 clutchinnstillingene eller til "2" posisjon (EY7441, EY74A1).

Innstill dreiemomentet til en av de 18 clutchinnstillingene eller til "2", "3" posisjon (EY7940).

MERK:

Verktøyet må alltid stanses og fjernes fra arbeidsemnet når en skifter funksjon fra slag til boring eller fra boring til slag ved å rotere clutchhåndtaket.

FORSIKTIG:

Still inn clutchinnstillingen på dette merket (<1) før arbeidet starter.

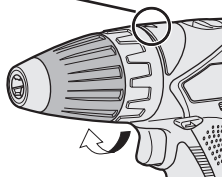

Dersom kløtsj-håndtaket ikke kan bli satt til funksjonen "boring" eller "hamring" etter å ha kjørt med kløtsjfunksjon, må du sette kløtsjhåndtaket i posisjon 1 og kjøre kløtsjen i ett sekund.

Valg av hastighet

Velg en lav eller høy hastighet etter arbeidet som gjøres. (EY7441, EY7940, EY74A1)



Hastigheten øker etterhvert som du trykker inn hovedbryteren.

Velg lav, høy eller auto-hastighet etter hva som passer bruken (EY7443)

LAV ← HØY → AUTO

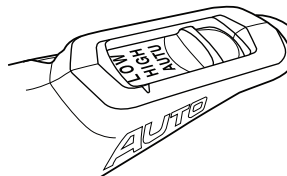

Jo mer du drar i den regulerbare hastighetskontrollavtrekkeren, desto høyere blir hastigheten.

EY7443 har en AUTO-modus, som oppdager belastningen på verktøyet og bytter automatisk mellom HØY og LAV hastighet.

Når belastningen er lav, starter verktøyet alltid driften i HØY hastighet.

Når tilstrammingsmomentet øker, stiller verktøyet seg til LAV fart. Hold et godt grep på verktøyet slik at det ikke vris ut av hendene på grunn av økt dreiemoment.

Når verktøyet brukes i AUTO-modus, om og når verktøyet veksler mellom HØY og LAV hastighet vil avhenge av spesifikke arbeidsforhold. Disse variasjonene i verktøyets oppførsel er normal og representerer ikke en feil.

Merk:

Når du velger AUTO på EY7443 Under AUTO-modus, kan verktøyet bytte til LAV hastighet under lett belastning hvis det er lite gjenværende batterilevetid eller hvis batteriets temperatur er lav (0° C eller mindre). I dette tilfellet, må du lade batteriet eller legge batteripakken på et varmt sted i minst en time for å la det varme seg opp før bruk.

Avhengig av belastningen, kan verktøyet bytte frem og tilbake mellom HØY og LAV hastighet flere ganger. Hvis denne vekslingen er uønsket, sett verktøyet i HØY eller LAV hastighet manuelt.

FORSIKTIG:

- **Kontroller hastighetsvelger før bruk.**
- **Velg lav hastighet når det kreves et høyere moment under arbeidet. (Arbeid med høy hastighet og høy dreiemoment samtidig kan forårsake motorskade.)**
- **Bruk ikke hastighetsvelgeren (LAV – HØY) mens du holder hovedbryteren inne. Det kan forårsake at batteriet slites for raskt eller at motorens indre mekanisme blir beskadiget.**

* Se spesifikasjon for “STØRSTE ANBEFALTE KAPASITETER”.

FORSIKTIG:

- **For å unngå for høy temperaturøkning på verktøyets overflate, må du ikke bruke verktøyet i lange tidsperioder av gangen (bruke to eller flere batteripakker på rad). Verktøyet trenger tid på å bli avkjølt før du bytter ut batteripakken.**
- **Tildekk ikke helt ventilasjonsåpningen på siden av hoveddelen under arbeidet. I så fall kan ikke verktøyet fungere riktig og det fører til feil.**
- **IKKE belast verktøyet (motor) unødvendig. Det kan forårsake motorskade.**
- **Forsikre deg om du bruker verktøyet slik at blåseluften fra ventilasjonsåpningen ikke kommer i kontakt med din hud. Blåseluften kan brenne deg.**

Bitlåsfunksjon

1. Mens hovedbryteren ikke er i funksjon og skrutrekkerbiten er låst på plass, kan verktøyet brukes som en manuell skrutrekker (opp til 22,6 N·m, 230 k f·cm). Det vil være et lite slark i chucken, men det er ikke en funksjonsfeil.

2. Denne funksjon er praktisk for tilstramming av skruer som trenger et høyere dreiemoment enn det høyeste dreiemoment som er tillatt for skrutrekkeren (posisjon 2 på clutchen), f.eks. når du vil være sikker på at skruen er fastspent eller du vil løsne hardtspente skruer.

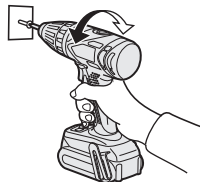

Hvordan bruke beltøkroken

⚠ ADVERSEL!

- Pass på å feste beltøkroken skikkelig til hovedenheten med en godt tilstrammet skruer. Dersom beltøkroken ikke er skikkelig festet til hovedenheten kan kroken løsne, og enheten kan dermed falle ned. Dette kan føre til en ulykke eller en skade.
- Kontroller regelmessig om skruene er trukket hardt til. Dersom du finner de er løse, stram dem igjen.
- Pass på å feste beltøkroken fast og skikkelig til buksebeltet eller et annet belte. Pass på at enheten ikke glir av beltet. Dette kan føre til en ulykke eller en skade.
- Når hovedenheten holdes av beltøkroken må du ikke hoppe eller springe rundt med maskinen. Dette kan føre til at kroken hektes av, og at enheten dermed kan falle av. Dette kan føre til en ulykke eller en skade.
- Når beltøkroken ikke benyttes må du passe på å sette den i lagringsstilling. Hvis ikke, kan du hekte fast beltøkroken til andre gjenstander. Dette kan føre til en ulykke eller en skade.

- Så lenge enheten er heftet på buksebeltet med beltekroken må du ikke montere biter på enheten. En skarp gjenstand, slik som en bit, kan medføre ulykker eller skader.

Bytte feste av beltekroken

Beltekroken kan festes på begge sider av enheten.

1. Fjerning av festekrok
 - (1) Fjern skruen.
 - (2) Dra ut festekroken.



2. Montering av festekrok på den andre siden
 - (1) Sett inn festekroken på den andre siden.
 - (2) Stram skruen skikkelig slik at den er festet ordentlig.

Kontrollpanel

EY7441/EY7940/EY74A1

EY7443

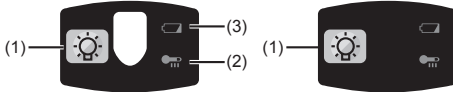

(1) LED-lys

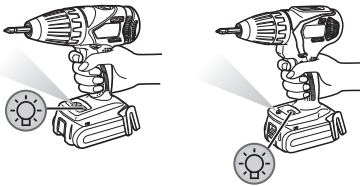

Trekk alltid én gang i strømbryteren før LED-lyset brukes. Trykk på LED-lysknappen .

Lyset trekker svært lite strøm, og vil ikke påvirke motorytelsen under bruk eller batterikapasiteten nevneverdig.

FORSIKTIG:

- Det innbygde LED-lyset er laget for midlertidig belysning av et mindre arbeidsområde.

- **Bruk ikke LED-lyset som en erstatning for en lommelykt fordi det ikke gir nok lys.**
- **LED-lyset slår seg av når verktøyet ikke er blitt brukt på 5 minutter.**

Forsiktig: IKKE SE INN I LYSSTRÅLEN.

Bruk av kontroller eller justeringer eller prosessytelse annet enn de som er spesifisert herved kan føre til at man blir utsatt for farlig stråling.

(2) Varsellampe for overoppheting



Av
(normalt arbeid)



Lyser:
(motor)



Blinker:
(batteri)

Viser at arbeidet ble avbrutt pga. overoppheting av batteriet.

For å beskytte motoren eller batteriet, pass på følgende når dette arbeidet utføres.

- Hvis motoren eller batteriet blir opphetet vil beskyttelsesfunksjonen tre i funksjon og motoren eller batteriet slutter å virke. Varsellampen for overoppheting på kontrollpanelet vil lyse eller blinke når denne funksjonen er aktiv.
- Dersom beskyttelsesfunksjonen mot overoppheting blir aktivert må verktøyet få tid til avkjøling (minst 30 minutter). Når varsellampen har slokket er verktøyet er klart til bruk igjen.
- Unngå å bruke verktøyet slik at beskyttelsesfunksjonen mot overoppheting aktiveres gjentatte ganger.
- Hvis verktøyet brukes kontinuerlig under forhold med stor belastning eller om det brukes under forhold med høy temperatur (f.eks. om sommeren), kan beskyttelsesfunksjonen mot overoppheting aktivert gjentatte ganger.
- Hvis verktøyet brukes kontinuerlig under forhold med lav temperatur (f.eks. om vinteren) eller om det ofte stopper under bruk, kan det skyldes at beskyttelsesfunksjonen mot overoppheting ikke aktiveres.

- Temperaturen må være mellom 0°C (32°F) og 40°C (104°F).

Dersom du forsøker å bruke batteripakken når batteritemperaturen er under 0°C (32°F), kan det være at verktøyet ikke fungerer skikkelig.

- Ved opplading av et kaldt batteri (under 0°C (32°F)) på et varmt sted, la batteriet stå der og vent i over en time for å varme opp batteriet til riktig temperatur.
- Hvis verktøyet brukes kontinuerlig under forhold med lav temperatur (f.eks. om vinteren) eller om det ofte stopper under bruk, kan det skyldes at beskyttelsesfunksjonen mot overoppheting ikke aktiveres.

Ytelsen til EY9L42 svekkes betraktelig ved 10°C og lavere temperatur på grunn av driftsforholdene og andre faktorer.

(3) Varsellampe for at batteriet er for lavt

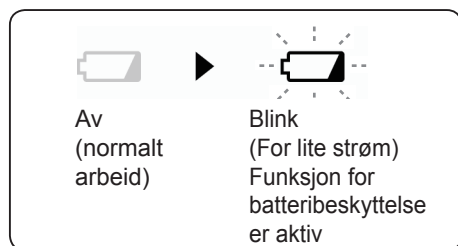

Fullstendig utlading av Li-ion-batteri reduserer dets levetid oppsiktsvekkende. Derfor er batteribeskyttelsesfunksjon innebygd i verktøyet for å hindre fullstendig utlading av batteripakken.

- Funksjonen for batteribeskyttelse kommer i funksjon like før batteriet blir helt tømt, og varsellampen begynner å blinke.
- Dersom varsellampen for lavt batteri blinker, skal batteripakken lades opp umiddelbart.
- Om verktøyet er startet med for lite gjenværende batterikraft kan det stans uten at varsellampen for lavt batteri blinker først. Dette angir at det er for lite strøm igjen til å bruke verktøyet og at batteriet må lades før mer bruk.
- Om verktøyet under bruk utsettes for en plutselig belastning som får motoren til å låse seg kan sensoren for forhindring av overbelastning løses ut og varsellampen for lavt batteri blinker. Lampen stopper å blinke når du fjerner årsaken til opphenget og slår bryteren av og på.

EY7441/EY7940/EY74A1

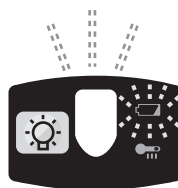

EY7443

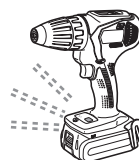

- Batteribeskyttelsesfunksjonen kan bli aktivert når motoren plutselig utsettes for høy belastning, selv om batteriet har tilstrekkelig strøm. I dette tilfellet vil både varsellampen for lavt batteri og LED-lyset blinke (EY74A1).
- Om både varsellampen for lavt batteri og LED-lyset blinker, reduser kraften som du belaster driveren eller, om du bruker drill, juster hastigheten til en lavere innstilling (EY74A1).
- Dersom verktøyet ikke veksler mellom HØY og LAV hastighet i AUTO-modus, vil motoren stoppe og varsellampen for overoppheting vil blinke vekselvis. Dette innebærer ikke kollaps.
- Dersom begge lampene blinker vekselvis, trykk ned utløseren igjen. (EY7443)

[Batteripakke]

For riktig bruk av batteripakke

Li-ion-Batteripakke

- Oppbevar batteriet etter bruk uten å lade opp for å sikre lengre levetid.
- Ved opplading av batteripakken, controller at polene på batteriladeren er fri for fremmedlegemer så som støv eller vann. Rens polene før du lader opp batteripakken hvis du finner fremmedlegemer på polene. Batteripakkepolenes levetid kan bli påvirket av fremmedlegemer så som støv eller vann mens de er i bruk.

- Når du ikke bruker batteripakken, skal den oppbevares borte fra metallgjenstandene som binders, mynter, nøkler, spiker, skruer osv., fordi de kan ha en elektrisk forbindelse med batteripakken.

Kortslutningen kan forårsake gnister, forbrenning eller brann.

Forsikre deg om arbeidsrommet er godt ventilert under bruk av batteripakken.

- Når du fjerner batteripakken fra verktøyet, skal batteripakkedekselet lukkes for å hindre at batteripolene blir forurenset av støv eller skitt, noe som kan føre til kortslutning.

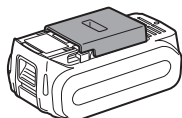

Oppbevaring av batteriet

Oppladbare batterier har en begrenset levetid. Hvis brukstiden er uvanlig kort selv etter en korrekt opplading, bør batteriet byttes ut med et nytt.

Resirkulering av batteri

LEGG MERKE TIL:

For å resirkulere materialer og beskytte miljøet, sørg for å avhende batteriet på et offisielt godkjent sted hvis et slikt finnes i ditt land.

[Batterilader]

Lading

FORSIKTIG:

- Dersom temperaturen til batteripakken faller til under -10°C (14°F), vil oppladingen stanse automatisk for å forhindre forringelse av batteriet.
- Temperaturen må være mellom 0°C (32°F) og 40°C (104°F). Dersom du forsøker å bruke batteripakken når batteritemperaturen er under 0°C (32°F), kan det være at verktøyet ikke fungerer skikkelig.

- Ved opplading av et kaldt batteri (under 0°C (32°F)) på et varmt sted, la batteriet stå der og vent i over en time for å varme opp batteriet til riktig temperatur.

- Kjøøl ned laderen når det lades mer enn to batteripakker etter hverandre.

- Ikke stikk fingrene inn i kontakthullet når du holder laderen eller under andre omstendigheter.

For å forhindre brann eller skade på laderen.

- Ikke bruk strøm fra en motorgenerator.
- Ikke dekk til ventilasjonshullene på laderen og batteripakken.
- Trekk laderen ut av kontakten når den ikke er i bruk.

MERK:

Batteripakken er ikke ladet helt opp fra fabrikken. Forsikre deg om å opplade batteriet før det tas i bruk.

Batterilader

1. Laderen tilkobles nettstrøm.
2. Sett batteriet i laderen. Trykk helt ned.
 - 1) Oppstill opprettingsmerkene og sett batteriet i dokken på laderen.
 - 2) Skyv batteriet forover i retning som pilen viser.

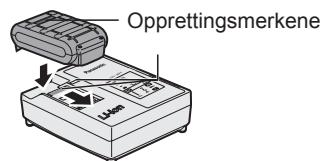

3. Under lading lyser ladelampen hele tiden.

Når ladingen er fullført, sørger automatikk i lade-elektronikken for å forhindre overlading.

- Lading vil ikke skje hvis batteriet er for varmt (for eksempel som rett etter ekstremt tunge belastninger).

Den oransjegule ventelampen vil fortsette å blinke inntil at batteriet er avkjølt. Lading vil da gjenopptas automatisk.

4. Ladelampen (grøn) vil blinke sakte når batteriet er ladet opp ca. 80%.

5. Når ladingen er ferdig, slår den grønne ladelampen seg av.
6. Dersom temperaturen på batteripakken er 0°C eller under, tar det lengre tid til å lade batteriet helt opp enn vanlig. Selv om batteriet er ladet helt opp, ville det gi ca. 50% av ytelsen som er oppladet på normal arbeidstemperatur.
7. Ta kontakt med en autorisert forhandler dersom ladelampen (grønn) ikke slår seg av.
8. Når du setter en ferdigoppladet batteripakke i batteriladeren igjen, vil indikatorlampen lyse. Etter noen minutter slår den grønne ladelampen seg av.

LAMPEINDIKATORER

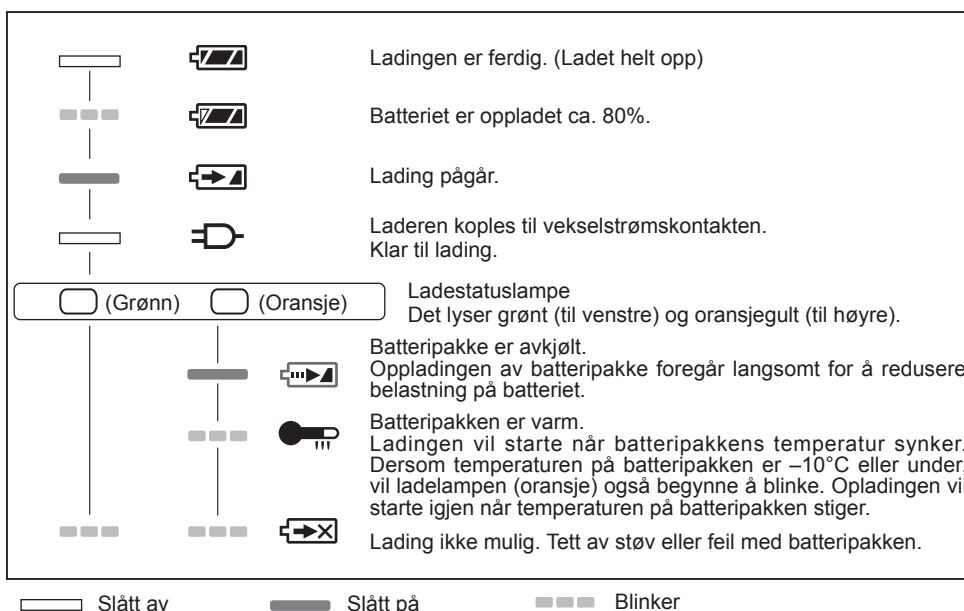

Brukerinformasjon om innsamling og håndtering av gammelt utstyr og brukte batterier



Slike symboler på produkter, emballasje, og/eller på medfølgende dokumenter betyr at brukte elektriske/elektroniske produkter og batterier ikke må blandes med vanlig husholdningsavfall.

For riktig håndtering og gjenvinning av gamle produkter og brukte batterier, vennligst lever dem til anvendelige innsamlingssteder, i samsvar med nasjonal lovgivning og direktivene 2002/96/EC og 2006/66/EC.

Ved riktig håndtering av disse produktene og batteriene, hjelper du til med å spare verdifulle ressurser og forhindre potensielle negative effekter på menneskers helse og miljøet, som ellers kan oppstå ved uriktig avfallshåndtering.

For mer informasjon om innsamling og gjenvinning av gamle produkter og batterier, vennligst ta kontakt med kommunen, ditt renovasjonsselskap eller stedet der du kjøpte gjenstandene.

Ukorrekt håndtering av dette avfallet kan medføre straffansvar, i overensstemmelse med nasjonal lovgivning.

For forretningsdrivende brukere i EU

Dersom du ønsker å kaste elektrisk og elektronisk utstyr, vennligst ta kontakt med din forhandler eller leverandør for videre informasjon.

(Informasjon om håndtering i land utenfor EU)

Disse symbolene gjelder bare innenfor EU. Ønsker du å kaste slike gjenstander, vennligst kontakt dine lokale myndigheter eller forhandler og spør etter riktig fremgangsmåte for håndtering.

Merknader for batterisymbol (to nederste symbol-eksempler):

Dette symbolet kan bli brukt i kombinasjon med et kjemisk symbol. I dette tilfellet etterkommer det kravet satt av direktivet for det kjemikaliet det gjelder.

V. VEDLIKEHOLD

Bruk kun en tørr, myk klut til å tørke av enheten. Bruk ikke en fuktig klut, tynner, bensin eller andre flyktige løsemidler til rengjøring.

Hvis verktøyets eller batteripakkens innside skulle komme i kontakt med vann, la det renne av og la det tørke så fort som mulig.

Fjern forsiktig all støv eller jernfilspon som samler seg inne i verktøyet. Hvis du opplever problemer ved bruk av verktøyet, vennligst ta kontakt med ditt nærmeste service senter.

VI. TILLEGGSTYR

Bruk kun biter som passer til maskinens størrelse.

VII. TILLEGG

STØRSTE ANBEFALTE KAPASITETER

Modell		EY7441	EY7940	EY7443	EY74A1
Skrutrekking	Maskinskruer	M5			
	Treskruer	ø6,8 mm			
Boring	Selvborende skrue	ø6 mm			
	For tre	ø35 mm			
	For metall	ø13 mm			
	For murverk	–	13 mm	–	–

VIII. SPESIFIKASJONER

HOVEDENHET

Modell		EY7441	EY7940	EY7443	EY74A1	
Motorspenning		14,4 V			14,4 V	18 V
Hastighet uten belastning	Lav	70~400 min ⁻¹	60~400min ⁻¹	50~480min ⁻¹	80~600min ⁻¹	
	Høy	200~1400 min ⁻¹	160~1400 min ⁻¹	130~1400 min ⁻¹	220~1750 min ⁻¹	
	AUTO	–	–	160~1400 min ⁻¹	–	–
Slaghastighet	Lav	–	1260~7200 min ⁻¹	–	–	–
	Høy	–	3600~25200 min ⁻¹	–	–	–
Chuckkapasitet		ø1.5 mm - ø13 mm				
Clutchdreiemoment		Ca. 0,5 N·m – 4,4 N·m	Ca. 1,0 N·m – 4,4 N·m	Ca. 0,5 N·m – 4,4 N·m	Ca. 0,5 N·m – 4,4 N·m	
Total lengde		193 mm	200 mm	199 mm	203 mm	
Vekt (med batteripakke EY9L44)		1,75 kg	1,8 kg	1,85 kg	1,85 kg	–
Vekt (med batteripakke EY9L45)		1,75 kg	1,8 kg	1,85 kg	1,85 kg	–
Vekt (med batteripakke EY9L50)		–	–	–	–	1,95 kg
Vekt (med batteripakke EY9L51)		–	–	–	–	1,95 kg
Støyvibrering		Se det medfølgende arket				

BATTERIPAKKE

Model Nr.	EY9L41	EY9L42	EY9L44	EY9L45	EY9L50	EY9L51
Batterilagring	Li-ion-Batteri					
Batterispenning	14,4V likestrøm (3,6V x 4 celler)		14,4V likestrøm (3,6V x 8 celler)		18V likestrøm (3,6V x 10 celler)	

BATTERILADER

Model Nr.	EY0L81					
Merkedata	Se merkeplaten på bunnen av laderen.					
Vekt	0,93 kg					
Ladetid	EY9L41	EY9L42	EY9L44	EY9L45	EY9L50	EY9L51
	Brukbar:45min	Brukbar:30min	Brukbar:50min	Brukbar:65min	Brukbar:50min	Brukbar:65min
	Fullt ladet: 60min	Fullt ladet: 35min	Fullt ladet: 65min	Fullt ladet: 80min	Fullt ladet: 65min	Fullt ladet: 80min
Model Nr.	EY0L82					
Merkedata	Se merkeplaten på bunnen av laderen.					
Vekt	0,93 kg					
Ladetid	EY9L41	EY9L42	EY9L44	EY9L45	EY9L50	EY9L51
	Brukbar:35min	Brukbar:30min	Brukbar:40min	Brukbar:50min	Brukbar:40min	Brukbar:55min
	Fullt ladet: 50min	Fullt ladet: 35min	Fullt ladet: 55min	Fullt ladet: 60min	Fullt ladet: 55min	Fullt ladet: 70min

MERK: Modell- og tilbehør-utvalg kan variere fra land til land. Ikke alle varianter som er vist her selges i Norge. Se den nyeste hovedkatalog.

MERK: Forhandlerens navn og adresse står på det vedlagte garantibeviset.

Alkuperäiset ohjeet: englanti
Alkuperäisten ohjeiden käännös: muut kielet

Pyydämme lukemaan kirjasen “Turvallisuusohjeet” ja seuraavan ennen käytön aloittamista.

I. KÄYTTÖTARKOITUS

Näitä työkaluja voidaan käyttää ruuvien kiristykseen kytkinmuodolla ja reikien poraamiseen puuhun ja metalliin porausmuodolla. Lisäksi mallia EY7960 voidaan käyttää reikien poraamiseen pehmeään betoniin ja muuhun samantapaiseen materiaaliin vasaramuodolla.

Pyydämme lukemaan kirjasen “Turvallisuusohjeet” ja seuraavan ennen käytön aloittamista.

II. LISÄTURVAOHJEITA

1) Käytä kuulosuojaa.

Altistuminen kovalle melulle saattaa aiheuttaa kuulon menetyksen.

2) Käytä työkalun mukana toimitettua lisäkahvaa.

Hallinnan menetys saattaa aiheuttaa henkilövahinkoja.

3) Pidä kiinni sähkötyökalujen eristetystä tartuntapinnasta suorittaessasi toimenpidettä, jossa leikkaava työkalu saattaa joutua kosketukseen peitossa olevan sähköjohdon kanssa.

Kosketus sähköistettyyn sähköjohtoon sähköistää työkalun metalliosat, jolloin käyttäjä saa sähköiskun.

4) Käytä kasvoilla pölysuojaa, jos työskenneltäessä syntyy pölyä.

5) Huomioi, että tämä työkalu on jatkuvasti toimintakunnossa, koska se ei toimi verkkovirralla.

6) Porattaessa seinään, lattiaan jne. On otettava huomioon, että pinnan alla saattaa olla “jännitteisiä” sähköjohtoja. ÄLÄ KOSKE KUUSIOPIKAISTUKKAAN TAI MUIHIN METALLIOSIIN! Pidä kiinni vain muovikahvasta sähköiskun välttämiseksi, mikäli vahingossa poraat sähköjohtoon.

7) Jos terä juuttuu kiinni, vapauta heti liipaisin ylikuormituksen estämiseksi, joka saattaa vahingoittaa akkua tai moottoria.

Irrota tarttuneet poranterät käyttämällä laitetta vastakkaiseen suuntaan.

8) ÄLÄ käytä eteenpäin/taaksepäin vipua istukan vielä pyöriessä. Akku kuluu nopeasti ja laite saattaa vahingoittua.

9) Latauslaite voi lämmetä latauksen aikana. Tämä on normaalia. ÄLÄ lataa akkua pitkään.



10) Kun työkalu asetetaan säilöön tai sitä kuljetetaan, aseta eteenpäin/taaksepäin vipu keskiasentoon (kytkinlukko).

11) Älä kuormita työkalua pitämällä nopeudensäätökytkintä puolessa välissä (nopeuden säätömuoto) niin, että moottori pysähtyy.

- 12) Älä käytä nopeusalueen valitsinta (PIENI-SUURI), kun vedät nopeudensäätökytkintä. Tämä saattaa aiheuttaa ladattavan akun kulumisen nopeasti tai vahingoittaa moottorin sisäistä mekanismia.

VAROITUS:

- Älä käytä muita kuin Panasonic-akkuja, jotka on suunniteltu tämän ladattavan työkalun käyttöön.
- Panasonic ei ole vastuussa vahingoista tai onnettomuuksista, jotka aiheutuvat kierrätetyn tai väärennetyn akun käytöstä.
- Älä hävitä akkua polttamalla äläkä saata sitä alttiiksi kuumuudelle.
- Älä kiinnitä akkuun nauvoja, älä kolhi, pura sitä äläkä yritä muuttaa sen rakennetta.
- Älä anna metalliesineiden koskettaa akkuliittimiä.
- Älä kanna äläkä säilytä akkua paikassa, jossa on nauvoja tai muita metalliesineitä.
- Älä lataa akkuakuumassapaikassakuten avotulen lähellä tai auringonpaisteessa. Akku saattaa kuumentua liikaa, syttyä palamaan tai räjähtää.
- Lataa akku aina sen omalla laturilla. Muulla laturilla lataaminen saattaa aiheuttaa akun vuotamista, ylikuumenemista tai akun räjähtämisen.
- Kun akku on irrotettu työkalusta tai laturista, pane aina akun kansi paikalleen. Muuten akun liittimet saattavat mennä oikosulkuun, jolloin seurauksena on tulipalovaara.
- Kun akku on heikentynyt, vaihda se uuteen. Vahingoittuneen akun käytön jatkaminen saattaa aiheuttaa kuumuutta, tulen syttymisen tai akun halkeamisen.

Tunnus	Merkitys
V	Voltia
---	Suora virta
n _o	Nopeus ilman kuormaa
...min ⁻¹	Kierrokset tai iskut per minuutti
Ah	Akun sähkökapasiteetti
	Loukkaantumiskeuhkavaaran estämiseksi käyttäjän on luettava käyttöohje ja ymmärrettävä se.
	Vain sisäkäyttöön.

III. KOKOAMINEN

Terän kiinnittäminen tai irrottaminen

HUOMAUTUS:

Kun kiinnität tai irrotat terän, irrota akku työkalusta tai aseta kytkin keskiasentoon (kytkinlukko).

Tässä työkalussa on pikaistukka.

1. Kiinnitys

Aseta terä paikalleen ja kiristä kääntämällä lukkorengasta myötäpäivään (edestä katsottuna), kunnes sen naksunta lakkaa.

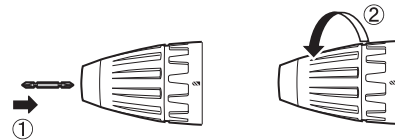

2. Irrottaminen

Käännä lukkorengasta vastapäivään (edestä katsottuna) ja irrota terä.

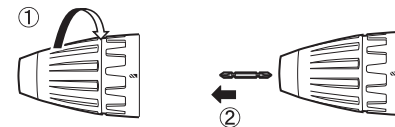

HUOMAUTUS:

Jos kiinnityslaite on hyvin väljä, kiinnitä terä paikalleen ja ① avaa istukan kiinnikkeet kääntämällä lukkorengasta ja ② kiristä ruuvi (vasemmanpuoleinen ruuvi) ruuviavaimella kääntämällä sitä vastapäivään (edestä katsottuna).



Akun kiinnittäminen tai irrottaminen

1. Akun liittäminen:

Aseta sovitusmerkit kohdakkain ja kiinnitä akku.

- Siirrä akku paikalleen niin, että se lukkiutuu.

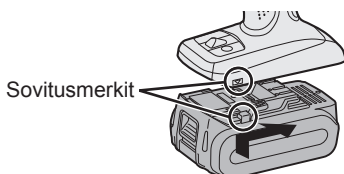

2. Akun irrottaminen:

Vapauta akku vetämällä edessä olevaa painiketta.

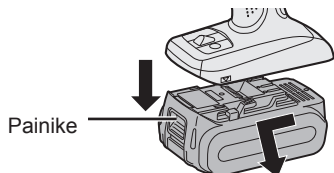

IV. TOIMINTA [Päärunko]

Kytkimen toiminta

1. Nopeus suurenee liipaisimen painovoiman mukaisesti. Kun työskentely aloitetaan, paina liipaisinta kevyesti, jotta pyörintä alkaa hitaasti.
2. Elektronista takaisinsyöttösäätäjää käytetään suuren vääntömomentin saamiseen pienillä nopeuksilla.

3. Jarru toimii, kun liipaisin vapautetaan ja moottori sammuu välittömästi.

HUOMAUTUS:

Kun jarru toimii, saattaa kuulua jarrutusääni. Se on normaalia.

TÄRKEÄ HUOMAUTUS:

Kun työkalua käytetään vetämällä liipaisimesta, ennen pyörimisen alkamista voi olla hetkellinen viive. Tämä ei ole merkki toimintahäiriöstä.

*Tämä viive ilmenee, kun työkalun piiri käynnistyy liipaisinta painettaessa ensimmäistä kertaa uuden akkupakkauksen asennuksen jälkeen, tai sen jälkeen kun työkalua ei ole käytetty vähintään 1 minuuttiin (tai vähintään 5 minuuttiin, kun LED on päällä). Pyöriminen alkaa ilman viivettä toisen ja myöhempien käyttökertojen aikana.

Toimintakytkimen ja eteenpäin/taaksepäin vivun toiminta

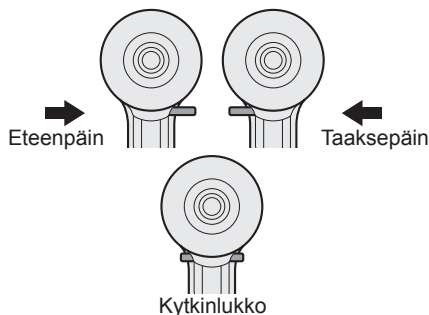

TÄRKEÄ HUOMAUTUS:

Älä käytä eteenpäin/taaksepäin vipua ennen kuin terä pysähtyy kokonaan.

Eteenpäin tapahtuvan pyörinnän kytkimen käyttö

1. Paina vipua eteenpäin tapahtuvaa pyörimistä varten.
2. Paina liipaisinta kevyesti ja käynnistä pyörintä hitaasti.

- Nopeus suurenee liipaisimen painovoiman mukaisesti, jotta ruuvien kiristys ja poraus käy tehokkaasti. Jarru toimii ja kiinnityslaite pysähtyy heti, kun liipaisin vapautetaan.
- Aseta vipu käytön jälkeen keskiasentoon (kytkinlukko).

Taaksepäin tapahtuvan pyörinnän kytkimen käyttö

- Paina vipua taaksepäin tapahtuvaa pyörimistä varten. Varmista pyörimissuunta ennen käyttöä.
- Paina liipaisinta hitaasti, jotta työkalu käynnistyy hitaasti.
- Aseta vipu käytön jälkeen takaisin keskiasentoon (kytkinlukko).

Kytkimen vääntömomentin säätö

Säädä vääntömomentti johonkin 18 kytkimen asennosta tai asentoon "2" (EY7441, EY74A1).

Säädä vääntömomentti johonkin 18 kytkimen asennosta tai asentoon "3", "4" (EY7940).

HUOMAUTUS:

Lopeta aina työkalun käyttö ja irrota se työstökappaleesta, kun valitset iskumuodon porausmuodolta tai kun vaihdat porausmuodolle iskumuodolta pyörittämällä kytkimen kahvaa.

TÄRKEÄ HUOMAUTUS:

Aseta asteikko tämän merkin kohdalle (\triangleleft) ennen varsinaista käyttöä.

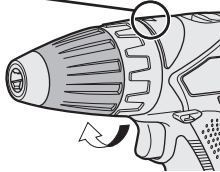

Jos kytkimen kahvaa ei voida asettaa "poraus"- tai "isku"-muotoon kytkintöiminnön käytön jälkeen, aseta kytkimen kahva asentoon 1 ja käytä kytkintä sekunnin ajan.

Nopeuden valinta

Valitse pieni tai suuri nopeus käytön mukaisesti. (EY7441, EY7940, EY74A1)



Mitä voimakkaammin nopeuden säätökytkintä painetaan, sitä suurempi nopeus.

Valitse nopeus MATALA, KORKEA tai AUTO käyttösovelluksen mukaan (EY7443)

PIENI ← SUURI → AUTO

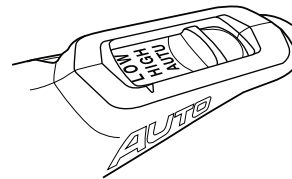

Mitä enemmän nopeudensäätökytkintä vedetään, sitä enemmän nopeus kasvaa.

EY7443-iskumeisselissä on AUTO-tila, joka havaitsee työkalun kuorman ja vaihtaa automaattisesti KORKEAN ja MATALAN nopeuden välillä.

Kun kuorma on alhainen, työkalu käynnistyy aina KORKEA-nopeudella.

Kun kiristysmomentti kasvaa, työkalu vaihtaa MATALA-nopeudelle. Pidä työkalusta hyvin kiinni, jotta se ei kierry pois käsistäsi lisääntyneen vääntömomentin vuoksi.

Kun meisseliä käytetään AUTO-tilassa, työkalun mahdollinen vaihtelu KORKEAN ja MATALAN nopeuden välillä riippuu työn erityisolosuhteista. Nämä vaihtelut työkalun toiminnassa ovat normaaleja, eivätkä tarkoita toimintahäiriötä.

Huomaa: Kun valitset AUTO-tilan EY7443-meisselistä

AUTO-tilassa toimiessaan työkalu voi vaihtaa MATALA-nopeuteen kevyillä kuormilla, jos akussa on vähän varausta jäljellä tai jos akun lämpötila on alhainen (0°C tai sen alle). Tässä tapauksessa lataa akku tai sijoita akku lämpimään paikkaan vähintään yhdeksi tunniksi, jotta se ehtii lämmetä ennen käyttöä.

Kuormasta riippuen työkalu voi vaihdella edestakaisin KORKEAN ja MATALAN nopeuden välillä useita kertoja. Jos tämä vaihtelu on häiritsevää, aseta työkalu manuaalisesti joko KORKEAAN tai MATALAAN nopeuteen.

TÄRKEÄ HUOMAUTUS:

- Tarkista nopeusalueen valitsin ennen käyttöä.
- Käytä laitetta pienellä nopeudella, kun tarvitaan suurta vääntömomenttia. (Jos käytetään suurta nopeutta suurta vääntömomenttia tarvittaessa, moottori saattaa rikkoutua.)
- Älä käytä nopeusalueen valitsinta (PIENI-SUURI), kun painat nopeudensäätökytkintä. Tämä saattaa aiheuttaa ladattavan akun kulumisen nopeasti tai vahingoittaa moottorin sisäistä mekanismia.

* Katso tekniset tiedot kohdasta "SUURIMMAT SUOSITELLUT KAPASITEETIT".

TÄRKEÄ HUOMAUTUS:

- Jotta työkalun pinnan liiallinen kuumeneminen saadaan estettyä, älä käytä työkalua jatkuvasti kahdella tai useammalla akulla. Työkalun on saatava jäähtyä ennen akun vaihtamista.
- Älä tuki sivuilla olevia ilmanvaihtoaukkoja käytön aikana. Jos aukot tukitaan, laitteen toimintakyky heikkenee ja seurauksena saattaa olla epäkuntoon meneminen.
- ÄLÄ kuormita työkalua (moottoria). Laite saattaa vahingoittua.

- Käytä työkalua niin, että ilmanvaihtoaukoista tuleva ilma ei kohdistu suoraan iholle. Saatat saada palovammoja.

Terän lukitus

Kun liipaisin ei ole kytkeytynyt ja ruuviavaimen terä on lukittu paikalleen, työkalua voidaan käyttää manuaalisena ruuviavaimena (22,6 N·m, 230 kgf·cm, 199 inlbs saakka).

Kiinnityslaitteessa on hieman väljyyttä, mutta se on normaalia.

2. Tämä toiminto on kätevä sellaisten ruuvien kiristykseen, jotka tarvitsevat suuremman vääntömomentin kuin ruuvinvääntimen suurin vääntömomentti (asento  kytkimessä), ruuvien kireyden tarkistamiseen tai erittäin tiukan ruuvien irrotukseen.

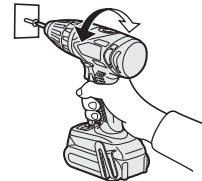

Vyölenkin käyttö

VAROITUS!

- Varmista, että kiinnität vyölenkin kunnolla kiinni koneen runkoon ja että ruuvi on kiristetty kunnolla. Jos vyölenkki ei ole kunnolla kiinni rungossa, lenkki saattaa irrota ja kone voi pudota. Tämä saattaa aiheuttaa loukkaantumisen tai onnettomuuden.
- Tarkista ruuvien tiukkuus säännöllisesti. Jos ruuvi on löysällä, kiristä se.
- Varmista, että kiinnität vyölenkin kunnolla kiinni vyönauhaan tai muuhun nauhaan. Varo, että laite ei liuista pois vyöstä. Tämä saattaa aiheuttaa loukkaantumisen tai onnettomuuden.

- Kun kone on vyölenkin varassa, vältä hyppimistä tai juoksemista koneen kanssa. Vyölenkki saattaa luistaa ja kone voi pudota. Tämä saattaa aiheuttaa loukkaantumisen tai onnettomuuden.
- Kun vyölenkkiä ei käytetä, palauta se säilytysasentoon. Vyölenkki voi tarttua kiinni johonkin. Tämä saattaa aiheuttaa loukkaantumisen tai onnettomuuden.
- Kun kone on kiinnitetty vyönauhaan vyölenkillä, älä kiinnitä koneeseen muita kuin hylsyjä ja vääntöbitsejä. Terävä esine, kuten poranterä, voi aiheuttaa loukkaantumisen tai onnettomuuden.

Vyölenkin käyttöpuolen muuttaminen

Vyölenkki voidaan kiinnittää laitteen kummalle puolelle tahansa.

1. Lenkin irrottaminen

- (1) Irrota ruuvi.
- (2) Vedä lenkki ulos.



2. Lenkin kiinnittäminen toiselle puolelle

- (1) Työnnä lenkki sisään toiselle puolelle.
- (2) Kiristä ruuvi kokonaan niin, että se on kunnolla kiinnitetty.

Säätöpaneeli

EY7441/EY7940/EY74A1



EY7443



(1) LED-valo

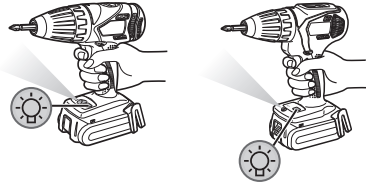

Vedä ennen LED-valon käyttöä virtakytkintä kerran. Paina  LED-valon painiketta.

Valo palaa erittäin pienellä jännitteellä eikä heikennä työkalun toimintaa käytön aikana eikä vaikuta akun kapasiteettiin.

TÄRKEÄ HUOMAUTUS:

- Yhdysrakenteinen LED-valo on suunniteltu pienen työskentelyalueen tilapäiseen valaisuun.
- Älä käytä sitä korvaamaan tavallista taskulamppua, sillä sen kirkkaus ei ole riittävä.
- LED-valo sammuu, jos työkalua ei ole käytetty 5 minuuttiin.

Tärkeä huomautus: Ä L Ä K A T S O S Ä T E E S E E N .

Muiden kuin tässä kuvattujen säätimien tai säätöjen käyttö tai toimenpiteiden suorittaminen saattaa altistaa vaaralliselle säteilylle.

(2) Ylikuumenemisen varoitusvalo



Sammunut (normaali toiminta)

Valaistu: Kuumentunut liikaa (moottori)

Vilkkuu: Kuumentunut liikaa (akku)

Osoittaa, että toiminta on pysäytetty johtuen moottorin tai akun liiallisesta kuumenemisesta.

Moottorin tai akun suojaamiseksi ota huomioon seuraavat seikat, kun suoritat tätä toimenpidettä.

- Jos moottori tai akku kuumenee, suoja toiminto käynnistyy ja moottori tai akku lakkaa toimimasta. Säästöpaneelin ylikuumentumisen varoitusvalo palaa tai vilkkuu, kun tämä toiminto on käynnissä.
- Jos ylikuumentumisen suoja toiminto käynnistyy, anna työkalun jäähtyä tarpeeksi (ainakin 30 minuuttia). Työkalu on valmis käyttöön, kun ylikuumentumisen varoitusvalo on sammunut.
- Vältä työkalun käyttöä tavalla, joka kytkee ylikuumentumisen suoja toiminnon toistuvasti.
- Jos työkalua käytetään jatkuvasti raskaasti kuormitetussa tilassa tai jos sitä käytetään kuumassa ympäristössä (esim. kesähelteellä), ylikuumentumisen suoja toiminto saattaa käynnistyä usein.
- Jos työkalua käytetään kylmässä ympäristössä (kuten talvella) tai jos se pysäytetään usein käytön aikana, ylikuumentumisen suoja toiminto ei kenties käynnisty.
- Käyttöympäristö: 0°C (32°F) –40°C (104°F).
Jos akkua käytetään alle 0°C (32°F) lämpötilassa, laitteessa saattaa ilmetä toimintahäiriöitä.
- Kun kylmää akkua (alle 0°C (32°F)) ladataan lämpimässä paikassa, on hyvä antaa akun lämmitä ennen latausta.
- Jos työkalua käytetään kylmässä ympäristössä (kuten talvella) tai jos se pysäytetään usein käytön aikana, ylikuumentumisen suoja toiminto ei kenties käynnisty.
EY9L42-laitteen toimintakyky heikkenee huomattavasti alle 10 °C:n lämpötiloissa työskentelyolosuhteiden ja muiden syiden takia.

(3) Akun alhaisen jännitteen varoitusvalo

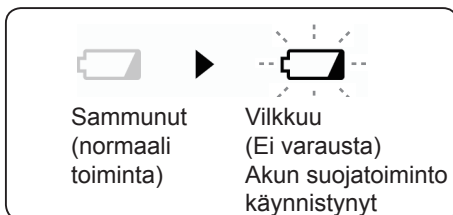

Litiumioniakun liiallinen (täydellinen) purkautuminen lyhentää akun käyttöikää huomattavasti. Ruuvinvääntimessä on suoja toiminto, joka estää akun liiallisen purkautumisen.

- Akun suoja toiminto kytkeytyy ennen kuin akku menettää varauksensa ja alhaisen akkujännitteen varoitusvalo vilkkuu.
- Jos huomaat, että alhaisen akkujännitteen varoitusvalo vilkkuu, vaihda akku välittömästi.
- Jos työkalu on käynnistetty liian matalalla akun varaustasolla, työkalun toiminta voi keskeytyä ilman, että akun matalan varaustason varoituslamppu vilkkuu ensin. Tämä osoittaa, että akun varaustaso on liian matala työkalun käyttöön, ja akkupakkaus tulisi ladata ennen kuin käyttöä jatketaan.
- Jos työkaluun kohdistuu äkillinen kuorma käytön aikana, joka aiheuttaa moottorin lukittumisen, syväpurkautumisen estoanturi voi laueta, ja akun matalan varaustason lamppu vilkkuu. Lampun vilkkuminen loppuu heti, kun moottorin lukittumisen syyhyn puututaan ja liipaisin palautetaan.

EY7441/EY7940/EY74A1

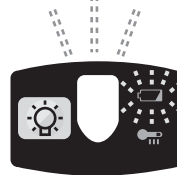

EY7443



- Akun suoja ominaisuus voi aktivoitua, kun moottorin päälle asetetaan äkillisesti suuri kuorma, silloinkin, kun akun varaustaso on hyvä. Tässä tapauksessa sekä akun matalan varaustason varoituslamppu että LED-valo vilkkuvat (EY7443, EY74A1).

- Jos sekä akun matalan varaustason varoituslamppu että LED-valo vilkkuvat, vähennä voimaa, jota työnnettäessä kohdistuu ruuviavaimeen, tai jos käytät porakonetta, säädä nopeuskatkaisin alasetukseen (EY7443, EY74A1).
- Jos työkalu ei vaihda AUTO-tilassa PIENI- ja SUURI-tilan välillä, moottori pysähtyy ja akun alhaisen jännitteen varoitusvalo ja kuumenemisen varoitusvalo vilkkuvat vuorotellen. Tämä ei ole merkki moottorin rikkoutumisesta.
- Jos valot vilkkuvat vuorotellen, paina liipaisinta uudelleen (EY7443).

[Akku]

Akun oikea käyttö

Li-ioniakku

- Jotta li-ioniakku kestää mahdollisimman pitkään, pane se säilöön käytön jälkeen lataamatta sitä.
- Kun akku ladataan, varmista, että akkulaturin liittimissä ei ole vieraita aineita kuten pölyä tai vettä. Jos liittimistä löytyy vieraita aineita, puhdista liittimet ennen akun lataamista. Akkuliittimissä käytön aikana olevat vieraat aineet kuten pöly ja vesi saattavat heikentää akun käyttöikää.
- Kun akkua ei käytetä, pidä se poissa metalliesineiden kuten paperiliittimien, kolikoiden, avainten, naulojen, ruuvien tai muiden pienten metalliesineiden lähetyviltä, jotka saattavat aiheuttaa liittännän liittimestä toiseen. Akkuliittimien saattaminen oikosulkuun saattaa aiheuttaa kipinöitä, palovammoja tai tulipalon.
- Kun käytät akkua, varmista, että työskentelypaikassa on hyvä ilmanvaihto.
- Kun akku otetaan pois työkalusta, pane akkukotelon kansi heti kiinni, jotta akkuliittimiin ei pääse pölyä tai likaa eikä synny oikosulkua.

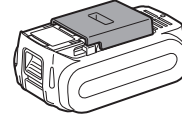

Akun kestoikä

Ladattavien akkujen käyttöaika on rajoitettu. Jos käyttöaika on erittäin lyhyt kunnollisen latauksen jälkeen, vaihda akku uuteen.

Akun kierrätys

HUOMIO:

Ympäristön suojelemiseksi ja materiaalien kierrättämiseksi akku on vietävä hävitettäväksi erityiseen keräyspisteeseen, jos sellainen on maassasi.

[Akkulaturi]

Lataus

TÄRKEÄ HUOMAUTUS:

- Jos akun lämpötila laskee alle -10°C (14°F), lataus loppuu automaattisesti, jotta saadaan estettyä akun heikkeneminen.
- Käyttöympäristö: 0°C (32°F) -40°C (104°F).
Jos akkua käytetään alle 0°C (32°F) lämpötilassa, laitteessa saattaa ilmetä toimintahäiriöitä.
- Kun kylmää akkua (alle 0°C (32°F)) ladataan lämpimässä paikassa, on hyvä antaa akun lämmetä ennen latausta.
- Anna laturin jäähtyä ladatessasi kahta tai useampaa akkua peräkkäin.
- Älä missään tapauksessa työnnä sormiasi latauspesään.

Tulipalovaaran ja akkulaturin vahingoittumisen estämiseksi:

- Älä käytä moottorin generaattoria virtalähteenä.
- Älä peitä laturin tai akkuyksikön tuuletusaukkoja.
- Irrota laturi verkosta, kun sitä ei käytetä.

HUOMAUTUS:

Akkua ei ole ladattu kokonaan liikkeessä.
Akku on ladattava ennen käyttöä.

Latauslaite

1. Kytke laturin pistoke vaihtovirtaverkon pistorasiaan.
2. Paina akku riittävän syvälle latauslaitteeseen.
 - 1) Aseta sovitukset vastakkain ja aseta akku laturin liittimeen.
 - 2) Siirrä eteenpäin nuolen osoittamaan suuntaan.

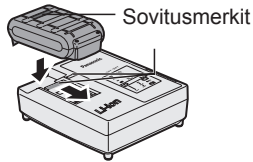

3. Latauksen merkkivalo palaa latauksen aikana.

Kun akku on ladattu, latauksen merkkivalo alkaa vilkkua nopeasti ja laitteen sisäänrakennettu kytkin katkaisee latauksen automaattisesti estäen yllilatautumisen.

- Latausta ei tapahdu, jos akku on liian lämmin. Oranssi valmiusvalo syttyy ja palaa siihen asti, kunnes akku jäähtyy. Oranssi valmiustilan lamppu vilkkuu, kunnes akku on jäähtynyt. Lataus alkaa sitten automaattisesti.
- 4. Latauslamppu (vihreä) vilkkuu hitaasti, kun akku on latautunut noin 80%.
- 5. Kun lataus on suoritettu loppuun, vihreä latauslamppu sammuu.
- 6. Jos akun lämpötila on 0°C astetta tai sitä vähemmän, täyteen lataus kestää tavallista kauemmin. Vaikka akku on ladattu täyteen, sen teho on noin 50% tavallisessa lämpötilassa ladattuun täyteen akkuun verrattuna.
- 7. Ota yhteys valtuutettuun jälleenmyyjään, jos latauslamppu (vihreä) ei sammuu.
- 8. Jos kokonaan ladattu akku asetetaan uudelleen laturiin, latauslamppu saattaa syttyä palamaan. Muutaman minuutin kuluttua vihreä latauslamppu sammuu.

LAMPUN MERKINNÄT

		Lataus on valmis. (Täysi lataus)
		Akku on latautunut noin 80%.
		Lataa parhaillaan.
		Laturi on kytketty verkkoon. Valmis lataukseen.
		Lataustilan lamppu Vasen: vihreä Oikea: oranssi näkyy.
		Akku on viileä. Akku latautuu hitaasti akun kuormituksen vähentämiseksi.
		Akkupaketti on lämmin. Lataus alkaa, kun akkupaketin lämpötila laskee. Jos akun lämpötila on -10°C astetta tai vähemmän, latauslamppu (oranssi) alkaa myös vilkkua. Lataus alkaa, kun akun tilan lämpötila nousee.
		Akkupaketti on lämmin. Lataus alkaa, kun akkupaketin lämpötila laskee.

Sammuu

Palaa

Vilkkuu

Tietoja vanhojen laitteiden ja käytettyjen paristojen keräyksestä ja hävittämisestä



Nämä merkinnät tuotteissa, pakkauksissa ja/tai niihin liitetyissä dokumenteissa tarkoittavat, että käytettyjä sähkö- ja elektroniikkalaitteita sekä paristoja ei tule sekoittaa tavalliseen kotitalousjätteeseen. Vanhojen tuotteiden ja käytettyjen paristojen asianmukainen käsittely, talteen ottaminen ja kierrätys edellyttävät niiden viemistä tarjolla oleviin keräyspisteisiin kansallisten määräysten sekä direktiivien 2002/96/EC ja 2006/66/EC mukaisesti.

Kun hävität tuotteet ja paristot asianmukaisesti, autat säilyttämään arvokkaita luonnonvaroja sekä ehkäisemään ihmisen terveydelle ja ympäristölle haitallisia vaikutuksia, joita vääränlainen jätteenkäsittely voi aiheuttaa.

Ota yhteys asuinkuntasi viranomaisiin, jätteenkäsittelystä vastaavaan tahoon tai tuotteiden ostopaikkaan saadaksesi lisätietoja vanhojen tuotteiden ja paristojen keräyksestä ja kierrätyksestä.

Tuotteiden epäasianmukaisesta hävittämisestä saattaa seurata kansallisessa lainsäädännössä määrätty rangaistus.

Yrityksille Euroopan unionissa

Lisätietoja sähkö- ja elektroniikkalaitteiden hävittämisestä saat jälleenmyyjältä tai tavarantoimittajalta.

[Tietoja hävittämisestä Euroopan unionin ulkopuolella]

Nämä merkinnät ovat voimassa ainoastaan Euroopan unionin alueella. Ota yhteys paikallisiin viranomaisiin tai jälleenmyyjään saadaksesi tietoja oikeasta jätteenkäsittelymenetelmästä.

Paristomerkintää koskeva huomautus (alla kaksi esimerkkiä merkinnöistä):

Tämä merkki voi olla käytössä yhdessä kemiallisen merkinnän kanssa. Siinä tapauksessa merkki noudattaa kyseistä kemikaalia koskevan direktiivin vaatimuksia.

V. HUOLTO

Puhdista laite pyyhkimällä se pehmeällä, kuivalla kankaalla. Älä käytä märkää kangasta tai bensiiniä, tinneriä tai muita haihtuvia aineita puhdistukseen.

Jos työkalun tai akun sisus kastuu, poista vesi ja kuivata se mahdollisimman pian.

Poista varovasti kaikki työkalun sisään kertyvät pöly ja rautapuru. Jos työkalun käytössä ilmenee ongelmia, ota yhteys lähimpään valtuutettuun huoltokeskukseen.

VI. VARUSTEET

Käytä ainoastaan istukan koolle sopivia hylsyjä ja bitsiadaptoreita.

VII. LIITE

SUURIMMAT SUOSITELLUT KAPASITEETIT

Malli		EY7441	EY7940	EY7443	EY74A1
Ruuvaus	Koneruuvi	M5			
	Puuruuvi	ø6,8 mm			
Taladrado	Itseporautuva ruuvi	ø6 mm			
	Puu	ø35 mm			
	Metalli	ø13 mm			
	Muuraustyöhön	-	13 mm	-	-

VIII. TEKNISET TIEDOT

PÄÄLAITE

Malli		EY7441	EY7940	EY7443	EY74A1	
Moottorin jännite		14,4 V			14,4 V	18 V
Nopeus ilman kuormaa	Pieni	70~400 min ⁻¹		60~400min ⁻¹	50~480min ⁻¹	80~600min ⁻¹
	Suuri	200~1400 min ⁻¹		160~1400 min ⁻¹	130~1400 min ⁻¹	220~1750 min ⁻¹
	AUTO	-	-	160~1400 min ⁻¹	-	-
Iskumäärä per minuutti	Pieni	-	1260~7200 min ⁻¹	-	-	-
	Suuri	-	3600~25200 min ⁻¹	-	-	-
Kiinnityslaitteen kapasiteetti		ø1.5 mm - ø13 mm				
Kytkimen vääntömomentti		Noin 0,5 N·m – 4,4 N·m	Noin 1,0 N·m – 4,4 N·m	Noin 0,5 N·m – 4,4 N·m	Noin 0,5 N·m – 4,4 N·m	
Kokonaispituus		193 mm	200 mm	199 mm	203 mm	
Paino (akku mukaan luettuna EY9L44)		1,75 kg	1,8 kg	1,85 kg	1,85 kg	-
Paino (akku mukaan luettuna EY9L45)		1,75 kg	1,8 kg	1,85 kg	1,85 kg	-
Paino (akku mukaan luettuna EY9L50)		-	-	-	-	1,95 kg
Paino (akku mukaan luettuna EY9L51)		-	-	-	-	1,95 kg
Melutärinä		Katso mukana toimitettua paperia				

AKKUPAKETTI

Malli Nr.	EY9L41	EY9L42	EY9L44	EY9L45	EY9L50	EY9L51
Akun säilytys	Li-ioniakku					
Akun jännite	Tasavirta 14,4V (3,6V x 4 kennoa)		Tasavirta 14,4V (3,6V x 8 kennoa)		Tasavirta 18V (3,6V x 10 kennoa)	

AKKULATURI

Malli Nr.	EY0L81					
Luokitusarvot	Katso laturin pohjassa olevaa arvokilpeä.					
Paino	0,93 kg					
Latausaika	EY9L41	EY9L42	EY9L44	EY9L45	EY9L50	EY9L51
	Käytettävissä:45min	Käytettävissä:30min	Käytettävissä:50min	Käytettävissä:65min	Käytettävissä:50min	Käytettävissä:65min
	Täysi:60min	Täysi:35min	Täysi:65min	Täysi:80min	Täysi:65min	Täysi:80min

Malli Nr.	EY0L82					
Luokitusarvot	Katso laturin pohjassa olevaa arvokilpeä.					
Paino	0,93 kg					
Latausaika	EY9L41	EY9L42	EY9L44	EY9L45	EY9L50	EY9L51
	Käytettävissä:35min	Käytettävissä:30min	Käytettävissä:40min	Käytettävissä:50min	Käytettävissä:40min	Käytettävissä:55min
	Täysi:50min	Täysi:35min	Täysi:55min	Täysi:60min	Täysi:55min	Täysi:70min

HUOMAUTUS: Taulukko saattaa sisältää malleja, jotka eivät ole myynnissä Suomessa.
Katso tietoja uusimmasta yleisesitteestä.

HUOMAUTUS: Katso jälleenmyyjän yhteystiedot oheisesta takuukortista.

**Panasonic Marketing Europe GmbH
Panasonic Testing Center
Winsbergring 15,
22525 Hamburg,
Germany**

Panasonic Corporation
1006, Kadoma, Osaka 571-8501, Japan
<http://panasonic.net>

EN. GR. FR. IT. ND. ES. DN. SW. NR. FN
EY972074412 2012 12

Printed in China